

# Operating instructions

DISHWASHER

EN

English, 1

FR

Français, 13

NL

Nederland, 25

ES

Español, 37

PT

Português, 49

PL

Polski, 61

EL

Ελληνικά, 73

**DFG 262**

## Contents

### Installation, 2-3

Positioning and levelling  
Connecting the water and electricity supplies  
Advice regarding the first wash cycle  
Technical data

### Description of the appliance, 4

Overall view  
Control panel

### Loading the racks, 5

Lower rack  
Cutlery basket  
Upper rack

### Start-up and use, 6-7

Starting the dishwasher  
Measuring out the detergent  
Wash options

### Wash cycles, 8

Table of wash cycles

### Rinse aid and refined salt, 9

Measuring out the rinse aid  
Measuring out the refined salt

### Care and maintenance, 10

Shutting off the water and electricity supplies  
Cleaning the dishwasher  
Preventing unpleasant odours  
Cleaning the sprayer arms  
Cleaning the water inlet filter  
Cleaning the filters  
Leaving the machine unused for extended periods

### Precautions and advice, 11

General safety  
Disposal  
Saving energy and respecting the environment

### Troubleshooting, 12

# Installation

EN

⚠ Keep this instruction manual in a safe place for future reference. If the appliance is sold, given away or moved, please ensure the manual is kept with the machine, so that the new owner may benefit from the advice contained within it.

⚠ Please read this instruction manual carefully: it contains important information regarding the safe installation, use and maintenance of the appliance.

⚠ If the appliance must be moved at any time, keep it in an upright position; if absolutely necessary, it may be tilted onto its back.

## Positioning and levelling

1. Remove the appliance from all packaging and check that it has not been damaged during transportation. If it has been damaged, contact the retailer and do not proceed any further with the installation process.

2. Check the dishwasher by placing it so that its sides or back panel are in contact with the adjacent cabinets or even with the wall. This appliance can also be recessed under a single worktop\* (*see the Assembly instruction sheet*).

3. Position the dishwasher on a level and sturdy floor. If the floor is uneven, the front feet of the appliance may be adjusted until it reaches a horizontal position. If the appliance is levelled correctly, it will be more stable and much less likely to move or cause vibrations and noise while it is operating.

4\*. Adjust the height of the rear foot from the front of the appliance\* on the central lower part of the dishwasher, turning a hexagonal spanner (red color) with an opening of 8 mm in a clockwise direction to increase the height or in an anticlockwise direction to decrease the height.

## Connecting the water and electricity supplies

⚠ Connection to the water and electricity supplies should only be performed by a qualified technician.

⚠ The dishwasher should not stand on top of the water hoses or the electricity supply cable.

⚠ The appliance must be connected to the water supply network using new hoses. Do not use old hoses.

The water inlet (A) and outlet (B) hoses and the electricity supply cable may be positioned towards the right or the left in order to achieve the best possible installation (*see figure*).

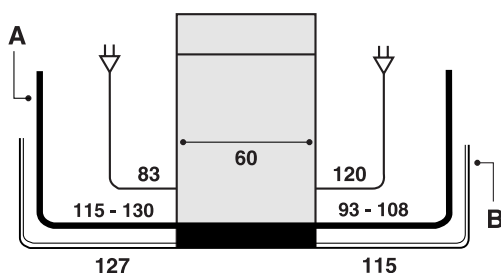

## Connecting the water inlet hose

- To a suitable cold water connection point: before attaching the hose, run the water until it is perfectly clear so that any impurities that may be present in the water do not clog the appliance; after performing this operation, screw the inlet hose tightly onto a tap with a  $\frac{3}{4}$  gas threaded connection.
- To a suitable hot water connection point: your dishwasher may be supplied with hot water from the mains supply (if you have a central heating system with radiators) provided that it does not exceed a temperature of 60°C. Screw the hose to the tap as described for connection to a cold water supply.

⚠ If the inlet hose is not long enough, contact a specialist store or an authorised technician (*see Assistance*).

⚠ The water pressure must be within the values indicated in the Technical data table (*see adjacent information*).

⚠ The hose should not be bent or compressed.

## Anti-flooding protection

To ensure floods do not occur, the dishwasher:  
- is provided with a special system which blocks the water supply in the event of anomalies or leaks from inside the appliance.

Some models are also equipped with the supplementary safety device *New Acqua Stop\**, which guarantees anti-flooding protection even in the event of a supply hose rupture.

## ⚡ WARNING: HAZARDOUS VOLTAGE!

Under no circumstance should the water inlet hose be cut as it contains live electrical parts.

\* Only available in selected models.

## Connecting the water outlet hose

Connect the outlet hose (without bending it) to a drain duct with a minimum diameter of 4 cm. Alternatively, rest it over a sink or tub; the free end of the hose should not remain immersed in water.

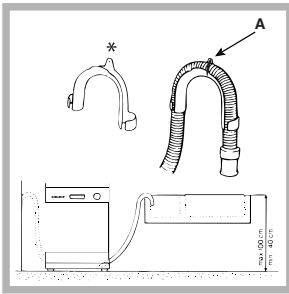

The special plastic elbow\* makes it easier to find the best layout: fix the elbow to the wall securely in order to prevent the outlet hose from moving and spilling the dirty water. The part of the hose marked with the letter A should be between 40 and 100 cm above the ground (see figure).

We advise against the use of hose extensions.

## Electrical connection

Before inserting the plug into the electrical socket, make sure that:

- The socket is earthed and complies with current regulations.
- The socket can withstand the maximum load of the appliance, which is indicated on the data plate located on the inside of the door (see chapter entitled *Description of the appliance*).
- The power supply voltage falls within the values indicated on the data plate on the inside of the door.
- The socket is compatible with the plug of the appliance. If this is not the case, ask an authorised technician to replace the plug (see *Assistance*); do not use extension cables or multiple sockets.

Once the appliance has been installed, the power supply cable and the electrical socket should be easily accessible.

The cable should not be bent or compressed.

If the power supply cable is damaged, it must be replaced by the manufacturer or its Technical Assistance Service in order to prevent all potential hazards. (See *Assistance*)

The Company shall not be held responsible for any incidents that occur if these regulations are not observed.



## Anti-condensation strip\*

After installing the dishwasher, open the door and stick the adhesive transparent strip under the wooden shelf in order to protect it from any condensation which may form.

## Advice regarding the first wash cycle

After the appliance has been installed, immediately before running the first wash cycle, completely fill the salt dispenser with water and add only then approximately 1 kg of salt (see chapter entitled *Rinse aid and refined salt*). The water may overflow: this is normal and is not a cause for concern. Select the water hardness value (see chapter entitled *Rinse aid and refined salt*). - After the salt has been poured into the machine, the LOW SALT indicator light\* switches off.

If the salt container is not filled, the water softener and the heating element may be damaged as a result.

Technical data	
<b>Dimensions</b>	width 60 cm height 85 cm depth 60 cm
<b>Capacity</b>	12 standard place-settings
<b>Water supply pressure</b>	0,05 ÷ 1MPa (0.5 ÷ 10 bar) 7,25 – 145 psi
<b>Power supply voltage</b>	See appliance data plate
<b>Total absorbed power</b>	See appliance data plate
<b>Fuse</b>	See appliance data plate
	This dishwasher conforms to the following European Community Directives: -2006/95/CE dated 16/01/2007 (Low Voltage) and subsequent modifications -89/336/EEC dated 03/05/89 (Electromagnetic Compatibility) and subsequent modifications -97/17/EC (Labelling) -2002/96/ CE Waste Electrical and Electronic Equipment (WEEE)
	

\* Only available in selected models.

# Description of the appliance

EN

## Overall view

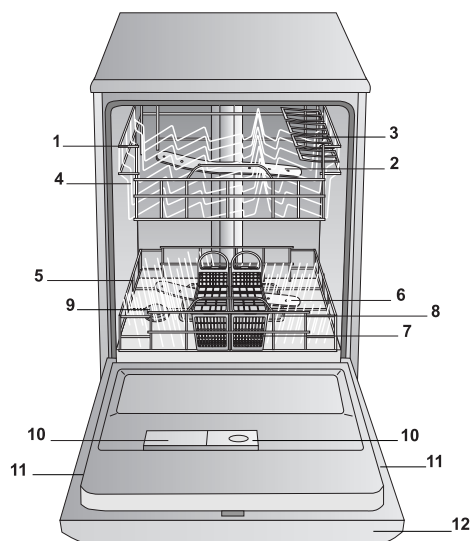

1. Upper rack
2. Upper sprayer arm
3. Tip-up compartments
4. Rack height adjuster
5. Lower rack
6. Lower sprayer arm
7. Cutlery basket
8. Washing filter
9. Salt dispenser
10. Detergent and rinse aid dispensers
11. Data plate
12. Control Panel\*\*\*

## Control panel

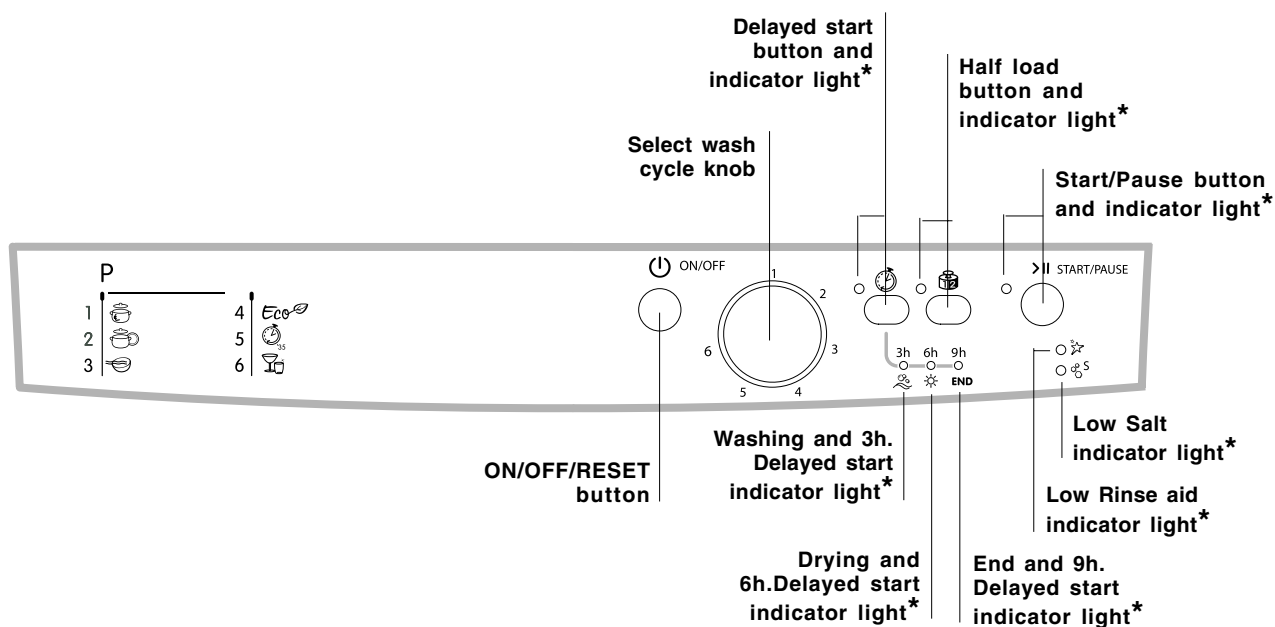

\*\*\* Only in completely built-in models.

\* Only available in selected models.

The number and type of wash cycles and options may vary depending on the dishwasher model.

# Loading the racks

**⚠** Before loading the racks, remove all food residues from the crockery and empty liquids from glasses and cups.  
**After loading the appliance, check that the sprayer arms can rotate freely.**

## Lower rack

The lower rack can hold pans, lids, plates, salad bowls, cutlery, etc. as seen in the *Loading examples*. Plates and large covers should be placed at the sides of the rack, ensuring that they do not block the rotation of the upper sprayer arm.

Some dishwasher models are fitted with tip-up sections\*, which can be used in a vertical position when arranging plates or in a horizontal position when arranging pans and salad bowls.

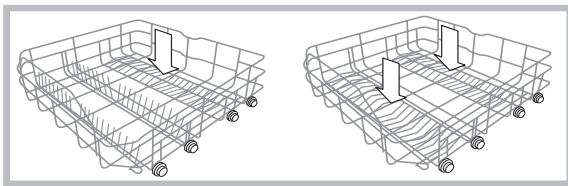

## Cutlery basket

The type of cutlery basket may vary according to the dishwasher model: it may be modular, non-modular or a sliding version. The non-modular basket must **only** be positioned at the front of the lower rack.

The modular basket may be separated into two parts, a solution which is recommended when performing a half load wash (only in models offering this option), is available in a sliding version (positioned at any point on the lower rack by sliding it between the fixed or tip-up inserts).

- Both versions are fitted with a collapsible sliding system which means the cutlery can be arranged in the best possible way.

**⚠** Knives and other utensils with sharp edges must be placed in the cutlery basket with the points facing downwards, or they must be positioned horizontally in the tip-up compartments on the upper rack.

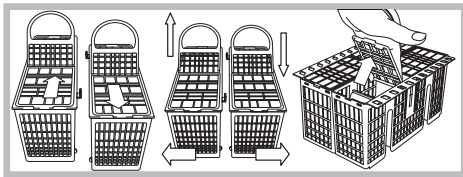

## Cutlery basket positioning examples

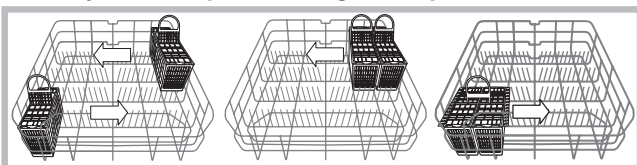

## Upper rack

Load this rack with delicate and lightweight crockery: glasses, tea and coffee cups, saucers, small salad bowls, saucepans and small saucepans which are not too soiled, using the *Loading examples* as a guide.

- Mugs and cups: place these on the tip-up compartments\*\*.
- Long sharp knives and serving utensils: place these on the tip-up compartments\*\*.

## Adjusting the height of the upper rack

In order to make it easier to arrange the crockery, the upper rack may be moved to a higher or lower level. (in models which

**⚠** The height of the upper rack should ideally be adjusted **WHEN THE RACK IS EMPTY.**

**Never lift or lower the rack on one side only.**

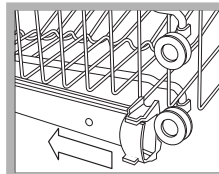

Open the left and right guide rail stops and pull out the rack; position it higher or lower as required, slide it along the guide rails until the front wheels are in place and close the stops (see figure).

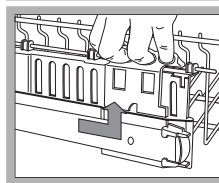

If the rack is fitted with **Dual Space** handles\* (see figure), pull out the upper rack until it reaches its stop point, grip the handles at the sides of the rack and move it upwards or downwards, then slowly let it fall back into place.

## Loading examples for the upper rack

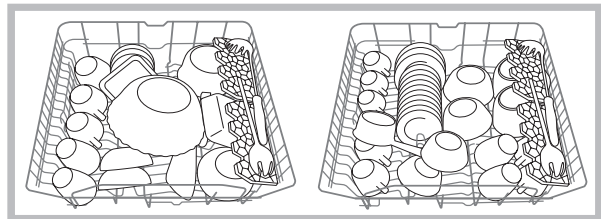

## Loading examples for the lower rack

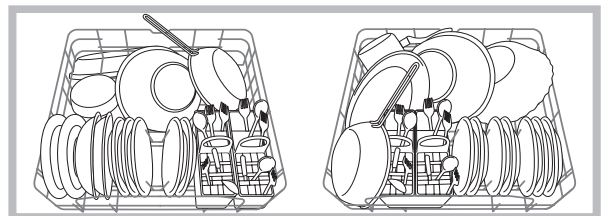

## Items which should not be washed in the dishwasher

- Wooden items, objects with wooden or horn handles or glued-on parts.
- Items made from aluminium, copper, brass, pewter or tin.
- Items made from plastic material which is not heat-resistant.
- Antique or hand-painted porcelain.
- Antique silver. Silver which is not antique may, however, be washed in the dishwasher using a delicate wash cycle, provided that it does not come into contact with other metals.

**⚠** We recommend the use of crockery which is dishwasher safe.

\*Only available in selected models.

\*\* The number and position may vary.

# Start-up and use

EN

## Starting the dishwasher

1. Turn the water tap on.
2. Press the ON/OFF button: all the indicator lights on the control panel will light up for a few seconds.
3. Open the door and pour in a suitable amount of detergent (*see below*).
4. Load the racks (*see Loading the racks*) and shut the door.
5. Select the wash cycle by turning the WASH CYCLE SELECT knob in a clockwise direction: align the notch on the knob with the number or symbol representing the desired wash cycle. The START/PAUSE indicator light will flash.
6. Select the wash options\* (*see adjacent information*).
7. Start the cycle by pressing the START button; the indicator light will light up and remain lit in a fixed manner. The indicator light corresponding to the **wash** phase will switch on, signalling that the wash cycle has begun.
8. At the end of the wash cycle the **END** indicator light will switch on (fixed light). Switch off the appliance by pressing the ON/OFF button, shut off the water valve and unplug the appliance from the electricity socket.
9. Wait for a few minutes before removing the crockery, in order to avoid burns. Unload the racks, beginning with the lower level.

## Modifying a wash cycle in progress

If a mistake was made during the wash cycle selection process it is possible to change the cycle, provided that it has only just begun: once the wash cycle has started, switch off the machine by pressing and holding the ON/OFF/Reset button. Switch it back on using the same button and select the desired wash cycle and options.

## Adding extra crockery

Press the Start/Pause button (the corresponding indicator light will flash). Open the door, taking care to avoid the escaping steam, and place the crockery inside the appliance. Press the Start/Pause button (fixed light): the cycle starts from the point at which it was interrupted.

 If the Start/Pause button is pressed so as to pause the machine, the wash cycle or the Delayed Start\* function (if selected) is interrupted.

At this stage it is not possible to change the wash cycle.

## Accidental interruptions

If the door is opened during the wash cycle, or if there is a power cut, the cycle stops. It starts again from the point at which it was interrupted once the door has been shut or once the electricity supply is restored.

## Measuring out the detergent

**A good wash result also depends on the correct amount of detergent being used; exceeding the stated amount does not result in a more effective wash and increases environmental pollution.**

 **Only use detergent which has been specifically designed for dishwashers.**

 **DO NOT USE** washing up liquid.

 **Using excessive detergent may result in foam residue remaining in the machine after the cycle has ended.**

 **The use of tablets is only recommended for models which offer the MULTI-FUNCTIONAL TABLETS option.**

 **To achieve the best results from each washing and drying cycle, powder detergent, rinse aid liquid and salt should be used.**

**Compartment A:** Washing detergent

**Compartment B:** Pre-wash detergent

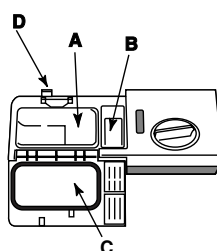

1. Open cover C by pressing button D.

2. Pour in the detergent after consulting the *Table of wash cycles*:

- For powder detergent use compartments A and B.

- For detergent in tablet form:

when the cycle requires 1 tablet, place it in compartment A and close the cover; when it requires 2, place the second tablet at the bottom of the appliance.

3. Remove detergent residues from the edges of the compartment and close the cover until it clicks.

\* Only available in selected models.

## Wash options\*

The **OPTIONS** may only be set, modified or reset after the wash cycle has been selected and before the Start/Pause button has been pressed.

Only the options which are compatible with the type of wash cycle set may be selected. If an option is not compatible with the selected was cycle (*see Table of wash cycles*), the corresponding LED flashes rapidly 3 times.

If an option is selected which is incompatible with another option or wash cycle selected previously, the incompatible option light will flash 3 times and switches off, while the most recently selected setting remains lit.

 To deselect an option which has been set by mistake, press the corresponding button again.

### Delayed start\*

It is possible to delay the start time of the wash cycle by 3, 6 or 9 hours.

1: After selecting the desired wash cycle and any other options, press the DELAYED START button. the indicator light will illuminate.

2: Select the desired delay time by pressing the Delayed Start button repeatedly; the wash phase (3 hours), the drying phase (6 hours) and end (9 hours) indicator lights will illuminate in succession.

If the Delayed Start button is pressed again, the option is deselected and the indicator light switches off.

3. The countdown will begin once the Start/Pause button has been pressed. The selected delay period indicator light flashes and the Start/Pause button stops flashing (the light becomes fixed instead).

3. Once this time has elapsed, the DELAYED START indicator light switches off and the wash cycle begins.

 The Delayed Start function cannot be set once a wash cycle has been started.

### Half load\*

If there are not many dishes to be washed, a half load cycle may be used in order to save water, electricity and detergent. Select the wash cycle and press the HALF LOAD button: the indicator light will illuminate.

 **Remember to halve the amount of detergent.**

 **It is better to use powder detergent in this case.**

 This option is incompatible with the following wash cycle: Rapide wash.

Table of options	A	B
	Delayed Start	Half Load
1. Intensive	Yes	Yes
2. Normal	Yes	Yes
3. Soak	Yes	Yes
4. Eco	Yes	Yes
5. Rapide	Yes	No
6. Delicate	Yes	Yes

\* Only available in selected models.

# Wash cycles

EN

⚠ If the crockery is only lightly soiled or if it has been rinsed with water before being placed in the dishwasher, reduce the amount of detergent used accordingly.

⚠ The number and type of wash cycles and options may vary depending on the dishwasher model.

⚠ For available OPTIONS please refer to the Table of options on the Start-up and use page.

Wash cycle selection instructions	Wash cycle	Detergent (A) = compartment A (B) = compartment B			Wash cycles which include drying	Options	Wash cycle duration (tolerance ±10%) Hrs. Min.
		Powder	Liquid	Tablets			
Heavily soiled dishes and pans (not to be used for delicate items).	1. Intensive	30 g (A)	30 ml (A)	1 (A)	Yes	A-B	2:15'
Normally soiled pans and dishes. Standard daily wash cycle.	2. Normal	25 g (A) 5 g (B)	25 ml (A) 5 ml (B)	1 (A)	Yes	A-B	1:45'
Pre-wash for dishes while awaiting completion of the load with the dishes from the next meal.	3. Soak	No	No	No	No	A-B	0:08'
Environmentally-friendly wash cycle with low energy consumption levels, suitable for pans and dishes.	4. Eco*	25 g (A) 5 g (B)	25 ml (A) 5 ml (B)	1 (A)	Yes	A-B	2:20'
Economic and fast wash to be used for lightly soiled dishes. (Run cycle immediately after use) (2 plates + 2 glasses + 4 pieces of cutlery + 1 saucepan + 1 small frying pan).	5. Rapide wash	25 g (A)	25 ml (A)	1 (A)	No	A	0:35'
Economic and fast wash for delicate items which are sensitive to high temperatures. (Run cycle immediately after use) (12 glasses + delicate plates).	6. Delicate	30 g (A)	30 g (A)	1 (A)	Yes	A-B	1:30'

## Notes:

Optimum performance levels when using the "Rapide wash" cycles can be achieved by observing the maximum amounts of crockery specified.

**To make it easier to measure out the detergent, it is worth remembering that:**

1 tablespoon = 15 gr. of powder = approximately 15 ml of liquid - 1 teaspoon = 5 gr. of powder = approximately 5 ml of liquid

\* The Eco wash cycle adheres to the regulation EN-50242. Although it has a longer duration than other wash cycles it uses less energy and is less harmful to the environment.

**Note for Test Laboratories:** for information relating to comparative EN testing conditions, please send an email to the following address: ASSISTENZA\_EN\_LVS@indesitcompany.com



# Rinse aid and refined salt

**⚠ Only use products which have been specifically designed for dishwashers. Do not use table salt or industrial salt, or washing up liquid. Follow the instructions given on the packaging.**

**⚠ If using a multi-functional product it is not necessary to add rinse aid; however, we recommend that you add salt, especially if you live in an area where the water is hard or very hard. Follow the instructions given on the packaging.**

**⚠ If you do not add salt or rinse aid, the LOW SALT\* and LOW RINSE AID\* indicator lights remain lit.**

## Measuring out the rinse aid

Rinse aid makes it easier for the crockery to dry, as water runs off surfaces more readily and therefore does not leave streaks or marks.

The rinse aid dispenser should be filled:

- When the LOW RINSE AID\* indicator light on the control panel is illuminated;

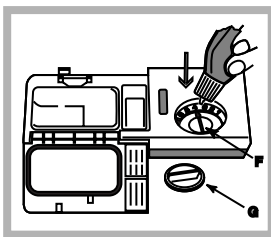

1. Open the dispenser by turning the lid (G) in an anticlockwise direction.
2. Pour in the rinse aid, making sure it does not overflow from the dispenser. If this happens, clean the spill immediately with a dry cloth.
3. Screw the lid back on.

**NEVER pour the rinse aid directly into the appliance tub.**

## Adjusting the amount of rinse aid

If you are not completely satisfied with the drying results, you may adjust the quantity of rinse aid used. Use a screwdriver to turn the dosage adjuster (F) to one of the 6 pre-set positions (the default position is set to 4):

- If there are streaks on the crockery, set the adjustment device to a lower number (1-3).
- If drops of water remain on the crockery or if there are limescale marks present after the cycle has finished, set the adjuster to a higher number (4-6).

## Setting the water hardness

Every dishwasher is equipped with a water softener which, by using refined salt designed especially for this type of appliance, supplies water without limescale which is then used to wash the crockery.

This dishwasher offers a setting which helps to reduce pollution and optimises washing performance in accordance with the water hardness level in your area. This information can be obtained from the organisation which supplies your household with water.

- Switch the machine off using the ON/OFF button and open the door.
- Set the SELECT WASH CYCLE knob first to wash cycle **5**, then to wash cycle **1**, then to wash cycle **5** again.
- Press the ON/OFF button; the wash cycle phase (washing,

drying, end) indicator lights will flash. It is now possible to select the water hardness level. There is a water hardness level for every wash cycle:

E.g.: wash cycle 1, water hardness level 1  
wash cycle 2, water hardness level 2, etc. etc., up to a maximum of **5\*** levels.

(The default water softener setting is level **3**).

- To exit the function, wait approximately 30 seconds or switch off the machine using the ON/OFF button.

Even if using multi-functional tablets, the salt dispenser should still be filled.

Water Hardness Table						
°dH		°fH		mmol/l		level
0	6	0	10	0	1	1
6	11	11	20	1.1	2	2
12	17	21	30	2.1	3	3
17	34	31	60	3.1	6	4
34	50	61	90	6.1	9	5*

For values between 0°f and 10°f, we do not recommend the use of salt.  
\* this setting may cause a slight increase in the duration of the cycle.

(°dH = hardness measured in German degrees - °f = hardness measured in French degrees - mmol/l = millimoles per litre)

## Measuring out the refined salt

In order to achieve the best possible results using a wash cycle, make sure that the dispenser is never empty. Refined salt removes limescale from the water, thus avoiding the formation of deposits on crockery.

The salt dispenser is located in the lower part of the dishwasher (*see Description*) and should be filled:

- When the green float\* cannot be seen by simply looking at the cap of the salt dispenser.
- When the LOW SALT\* indicator light on the control panel is illuminated;

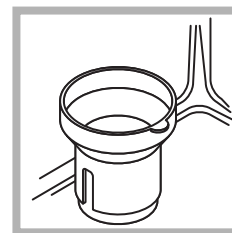

1. Remove the lower rack and unscrew the container cap (anticlockwise).
2. The first time you do this: fill the water tank right up to its edge.
3. Position the funnel\* (*see figure*) and fill the salt container right up to its edge (this should hold approximately

1 kg); it is not unusual for a little water to leak out.

4. Remove the funnel\* and wipe any salt residue away from the opening; rinse the cap under running water and then screw it on, the head facing downwards so as to let the water flow out of the four cracks which are arranged in a star shape on the lower part of the cap. (Salt cap with green float\*)

**It is advisable to perform this procedure every time you add salt to the container.**

Make sure the cap is screwed on tightly, so that no detergent can get into the container during the wash cycle (this could damage the water softener beyond repair).

**⚠** When necessary, measure out the salt before a wash cycle so that any saline solution which has leaked out of the salt dispenser is removed.

\* Only available in selected models.

# Care and maintenance

EN

## Shutting off the water and electricity supplies

- Turn off the water tap after every wash cycle to avoid leaks.
- Always unplug the appliance when cleaning it and when performing maintenance work.

## Cleaning the dishwasher

- The external surfaces of the machine and the control panel may be cleaned using a non-abrasive cloth which has been dampened with water. Do not use solvents or abrasive products.
- Any marks on the inside of the appliance may be removed using a cloth dampened with water and a little vinegar.

## Preventing unpleasant odours

- Always keep the door of the appliance ajar in order to avoid moisture from forming and being trapped inside the machine.
- Clean the seals around the door and detergent dispensers regularly using a damp sponge. This will avoid food becoming trapped in the seals, which is the main cause behind the formation of unpleasant odours.

## Cleaning the sprayer arms

Food residue may become encrusted onto the sprayer arms and block the holes used to spray the water. It is therefore recommended that the arms are checked from time to time and cleaned with a small non-metallic brush.

The two sprayer arms may both be removed.

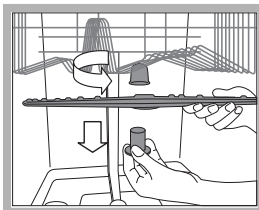

To remove the upper sprayer arm, rotate the locking ring in an anti-clockwise direction. The upper sprayer arm should be replaced with the holes facing upwards.

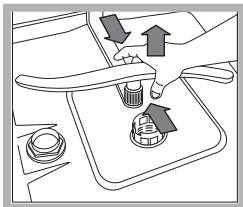

The lower sprayer arm can be removed by pressing on the side tabs and pulling it upwards.

## Cleaning the water inlet filter\*

If the water hoses are new or have not been used for an extended period of time, let the water run to make sure it is clear and free of impurities before performing the necessary connections. If this precaution is not taken, the water inlet could become blocked and damage the dishwasher.



Clean the water inlet filter at the tap outlet regularly.

- Turn off the water tap.
- Unscrew the end of the water inlet hose, remove the filter and clean it carefully under running water.
- Replace the filter and screw the water hose back into position.

## Cleaning the filters

The filter assembly consists of three filters which remove food residues from the washing water and then recirculate the water. They should be cleaned if you wish to achieve the best results in every wash.



Clean the filters regularly.



The dishwasher should not be used without filters, or if the filter is loose.

- After several washes, check the filter assembly and if necessary clean it thoroughly under running water, using a non-metallic brush and following the instructions below:
  1. Turn the cylindrical filter C in an anti-clockwise direction and pull it out (fig. 1).
  2. Remove the cup filter B by exerting a slight pressure on the side flaps (fig. 2).
  3. Slide out the stainless steel plate filter A (fig. 3).
  4. Inspect the trap and remove any food residue. NEVER REMOVE the wash cycle pump (black detail) (fig. 4).

1

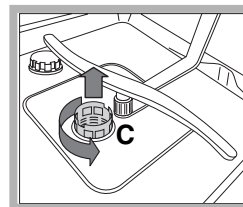

2

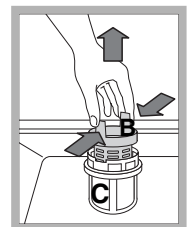

3

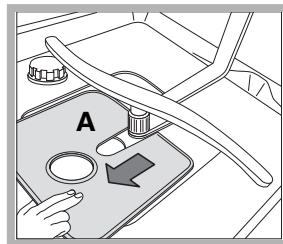

4

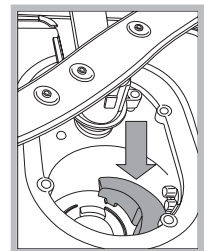

After cleaning the filters, replace the filter assembly and fix it in position correctly; this is essential for maintaining the efficient operation of the dishwasher.

## Leaving the machine unused for extended periods

- Disconnect the appliance from the electricity supply and shut off the water tap.
- Leave the door of the appliance ajar.
- When you return, run a wash cycle when the dishwasher is empty.

 This appliance was designed and manufactured in compliance with current international safety standards. The following information has been provided for safety reasons and should therefore be read carefully.

## General safety

- The appliance was designed for domestic use inside the home and is not intended for commercial or industrial use.
- The appliance must be used by adults only, to wash domestic crockery in accordance with the instructions in this manual.
- The appliance must not be installed outdoors, even in covered areas. It is extremely dangerous to leave the machine exposed to rain and storms.
- Do not touch the appliance when barefoot.
- When unplugging the appliance always pull the plug from the mains socket, do not pull on the cable.
- The water supply tap must be shut off and the plug should be removed from the electrical socket before cleaning the appliance or carrying out any maintenance work.
- If the appliance breaks down, do not under any circumstances touch the internal parts in an attempt to perform the repair work yourself.
- Never touch the heating element.
- Do not lean or sit on the open door of the appliance: this may cause the appliance to overturn.
- The door should not be left open as it may create a dangerous obstacle.
- Keep detergent and rinse aid out of reach of children.
- The packaging material should not be used as a toy.

## Disposal

- Disposal of packaging materials: observe local legislation so that the packaging may be reused.
- The European Directive 2002/96/EC relating to Waste Electrical and Electronic Equipment (WEEE) states that household appliances should not be disposed of using the normal solid urban waste cycle. Exhausted appliances should be collected separately in order to optimise the cost of re-using and recycling the materials inside the machine, while preventing potential damage to the atmosphere and to public health. The crossed-out dustbin is marked on all products to remind the owner of their obligations regarding separated waste collection.

For further information relating to the correct disposal of household appliances, owners may contact the relevant public authority or the local appliance dealer.

## Saving energy and respecting the environment

### Saving water and energy

- Only begin a wash cycle when the dishwasher is full. While waiting for the dishwasher to be filled, prevent unpleasant odours using the Soak cycle (*see Wash cycles*).
- Select a wash cycle which is suited to the type of crockery and to the soil level of the crockery using the *Table of wash cycles*:
  - For dishes with a normal soil level, use the Eco wash cycle, which guarantees low energy and water consumption levels.
  - If the load is smaller than usual activate the Half load option\* (*see Start-up and use*).
- If your electricity supply contract gives details of electricity saving time bands, run wash cycles during the periods when a lower tariff is applied. The Delayed start\* button (*see Start-up and use*) helps you organise the wash cycles accordingly.

### Phosphate-free and chlorine-free detergents containing enzymes

- We strongly recommend that you use detergents that do not contain phosphates or chlorine, as these products are harmful to the environment.
- Enzymes provide a particularly effective action at temperatures around 50°C, and as a result detergents containing enzymes can be used in conjunction with low-temperature wash cycles in order to achieve the same results as a normal 65°C wash cycle.
- To avoid wasting detergent, use the product in appropriate quantities based on the manufacturer's recommendations, the hardness of the water and the soil level and quantity of crockery to be washed. Even if they are biodegradable, detergents contain substances which may alter the balance of nature.

\* Only available in selected models.

# Troubleshooting

EN

Whenever the appliance fails to work, check for a solution from the following list before calling for Assistance.

Problem:	Possible causes / Solutions:
<b>The dishwasher does not start.</b>	<ul style="list-style-type: none"> <li>The plug has not been inserted into the electrical socket properly, or there is no power in the house.</li> <li>The dishwasher door has not been shut properly.</li> <li>A delayed start has been programmed (<i>see Start-up and use</i>).</li> </ul>
<b>No water drains out from the dishwasher.</b>	<ul style="list-style-type: none"> <li>The dishwasher cycle has not yet finished.</li> <li>The water inlet hose is bent (<i>see Installation</i>).</li> <li>The drain duct is blocked.</li> <li>The filter is clogged up with food residues.</li> </ul>
<b>The dishwasher makes excessive noise.</b>	<ul style="list-style-type: none"> <li>The dishes are rattling against each other or against the sprayer arms.</li> <li>An excessive amount of foam has been produced: the detergent has not been measured out correctly or it is not suitable for use in dishwashers (<i>see Start-up and use</i>).</li> </ul>
<b>The dishes and glasses are covered in a white film or limescale deposits.</b>	<ul style="list-style-type: none"> <li>The level of the refined salt is low or the dosage setting is not suited to the hardness of the water (<i>see Rinse aid and salt</i>).</li> <li>The lid on the salt dispenser is not closed properly.</li> <li>The rinse aid has been used up or the dosage is too low.</li> <li>The crockery is made from non-stick material.</li> </ul>
<b>The dishes and glasses are streaked or have a bluish tinge.</b>	<ul style="list-style-type: none"> <li>The rinse aid dosage is too high.</li> </ul>
<b>The crockery has not been dried properly.</b>	<ul style="list-style-type: none"> <li>A wash cycle without a drying programme has been selected.</li> <li>The rinse aid has been used up or the dosage is too low (<i>see Rinse aid and salt</i>).</li> <li>The rinse aid dispenser setting is not high enough.</li> </ul>
<b>The dishes are not clean.</b>	<ul style="list-style-type: none"> <li>The racks are overloaded (<i>see Loading the racks</i>).</li> <li>The crockery has not been arranged well.</li> <li>The sprayer arms cannot move freely.</li> <li>The wash cycle is too gentle (<i>see Wash cycles</i>).</li> <li>An excessive amount of foam has been produced: the detergent has not been measured out correctly or it is not suitable for use in dishwashers (<i>see Start-up and use</i>).</li> <li>The lid on the rinse aid compartment has not been shut correctly.</li> <li>The filter is dirty or blocked (<i>see Care and maintenance</i>).</li> <li>The refined salt level is low (<i>see Rinse aid and salt</i>).</li> </ul>
<b>The dishwasher does not take any water in/Tap shut-off alarm</b>  (the Drying and End indicator lights flash).	<ul style="list-style-type: none"> <li>There is no water in the mains supply.</li> <li>The water inlet hose is bent (<i>see Installation</i>).</li> <li>Turn on the tap and the appliance will start after a few minutes.</li> <li>The appliance is locked because no action was taken when the indicator lights were flashing. Switch off the machine using the ON/OFF button, turn on the tap and switch the machine back on after 20 seconds by pressing the same button. Re-programme the machine and restart the wash cycle.</li> </ul>
<b>Water loading solenoid valve malfunction alarm</b> (the Drying indicator light flash).	<ul style="list-style-type: none"> <li>Switch off the appliance by pressing the ON/OFF button and switch it back on after a minute. If the alarm continues, shut off the water tap to eliminate the risk of flooding, remove the plug from the electrical socket and contact Assistance.</li> </ul>
<b>Water inlet hose alarm/Water inlet filter blocked.</b> (the Washing, Drying and End indicator lights flashes).	<ul style="list-style-type: none"> <li>Switch off the appliance by pressing the ON/OFF button. Shut off the water tap to eliminate the risk of flooding and remove the plug from the electrical socket. Make sure the water inlet filter has not become blocked by various impurities. (<i>see "Care and maintenance" chapter</i>).</li> </ul>

FR

Français, 13

DFG 262

FR

## Sommaire

### Installation, 14-15

Mise en place et mise à niveau  
Raccordements eau et électricité  
Conseils pour le premier lavage  
Caractéristiques techniques

### Description de l'appareil, 16

Vue d'ensemble  
Tableau de bord

### Charger les paniers, 17

Panier inférieur  
Panier à couverts  
Panier supérieur

### Mise en marche et utilisation, 18-19

Mettre en marche le lave-vaisselle  
Charger le produit de lavage  
Options de lavage

### Programmes, 20

Tableau des programmes

### Produit de rinçage et sel régénérant, 21

Charger le produit de rinçage  
Charger le sel régénérant

### Entretien et soin, 22

Coupure de l'arrivée d'eau et de courant  
Nettoyer le lave-vaisselle  
Eviter les mauvaises odeurs  
Nettoyer les bras de lavage  
Nettoyage du filtre d'entrée d'eau  
Nettoyer les filtres  
En cas d'absence pendant de longues périodes

### Précautions et conseils, 23

Sécurité générale  
Mise au rebut  
Economies et respect de l'environnement

### Anomalies et remèdes, 24

# Installation

FR

⚠ Conserver ce mode d'emploi pour pouvoir le consulter à tout moment. En cas de vente, de cession ou de déménagement, s'assurer qu'il accompagne bien l'appareil.

⚠ Lire attentivement les instructions : elles contiennent des conseils importants sur l'installation, l'utilisation et la sécurité de l'appareil.

⚠ En cas de déménagement, transporter l'appareil verticalement; si besoin est, l'incliner sur le dos.

## Mise en place et mise à niveau

1. Déballer l'appareil et s'assurer qu'il n'a pas été endommagé pendant le transport.

S'il est abîmé, ne pas le raccorder et contacter le revendeur.

2. Installer le lave-vaisselle de manière à ce que les côtés et la paroi arrière touchent aux meubles adjacents ou au mur.

L'appareil peut être encastré sous un plan de travail continu\* (voir *feuille de Montage*).

3. Installer le lave-vaisselle sur un sol plat et rigide. Compenser les irrégularités en vissant ou en dévissant les pieds avant jusqu'à ce que l'horizontalité de l'appareil soit parfaite. Une bonne horizontalité garantit la stabilité de l'appareil et supprime tout risque de vibrations, bruits et déplacements.

4\*. Pour régler la hauteur du pied arrière, agir sur la douille rouge à six pans située dans la partie avant du lave-vaisselle, en bas et au milieu, à l'aide d'une clé mâle à six pans, ouverture 8 mm. Tourner dans le sens des aiguilles d'une montre pour augmenter la hauteur et dans le sens inverse pour la diminuer. (consulter la notice d'instructions encadré jointe à la documentation)

## Raccordements eau et électricité

⚠ L'adaptation des installations électriques et les travaux de plomberie de l'installation doivent être effectués par du personnel qualifié.

⚠ Le lave-vaisselle ne doit pas écraser les tuyaux ou le câble d'alimentation électrique.

⚠ Utiliser des tuyaux neufs pour effectuer le raccordement de l'appareil au réseau de distribution de l'eau. Ne pas réutiliser les anciens tuyaux.

Les tuyaux d'amenée (A) et d'évacuation (B) de l'eau et le câble d'alimentation électrique peuvent être orientés vers la droite ou vers la gauche pour simplifier l'installation (voir *figure*).

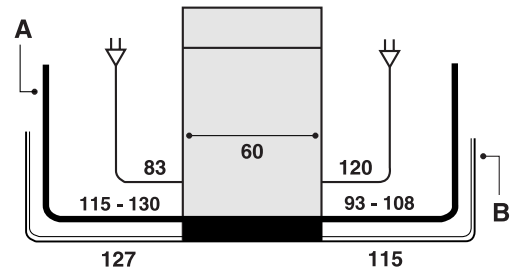

## Raccord du tuyau d'amenée de l'eau

- A une prise d'eau froide: bien visser le tuyau d'amenée à un robinet à embout fileté 3/4 gaz; avant de visser, faire couler l'eau jusqu'à ce qu'elle devienne limpide et dépourvue d'impuretés qui pourraient engorger l'appareil.
- A une prise d'eau chaude: en cas d'installation de chauffage centralisé (radiateurs), le lave-vaisselle peut être alimenté avec de l'eau chaude de réseau ne dépassant pas 60°C. Visser le tuyau au robinet en procédant comme pour la prise d'eau froide.

⚠ Si la longueur du tuyau d'amenée ne suffit pas, s'adresser à un magasin spécialisé ou à un technicien agréé (voir *Assistance*).

⚠ La pression de l'eau doit être comprise entre les valeurs reportées dans le tableau des Caractéristiques techniques (voir *ci-contre*).

⚠ Faire attention à ce que le tuyau ne soit ni plié ni écrasé.

## Sécurité anti-fuite

Pour éviter tout risque d'inondation, le lave-vaisselle :  
- est équipé d'un dispositif qui coupe l'arrivée de l'eau en cas d'anomalie ou de fuite à l'intérieur de l'appareil.

Quelques modèles sont équipés d'un dispositif de sécurité supplémentaire *New Acqua Stop*\* qui garantit contre tout risque d'inondation même en cas de rupture du tuyau d'amenée de l'eau.

**⚡ ATTENTION : TENSION DANGEREUSE!**

Il ne faut en aucun cas couper le tuyau d'amenée de l'eau car il contient des parties sous tension.

\* Présent uniquement sur certains modèles.

## Raccord du tuyau d'évacuation de l'eau

Raccorder le tuyau d'évacuation, sans le plier, à une conduite d'évacuation ayant au moins 4 cm de diamètre. Ou bien l'accrocher au bord d'un évier; l'extrémité libre du tuyau de vidange ne doit pas être plongée dans l'eau.

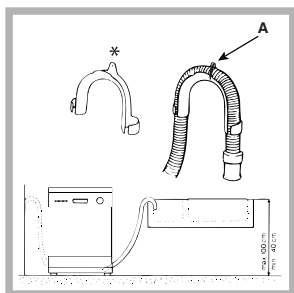

Un coude\* plastique spécial facilite une installation optimale : fixer solidement le coude au mur pour éviter que le tuyau se déplace et déverse l'eau hors du conduit.

La portion de tuyau repérée par la lettre A doit se trouver à une distance du sol comprise entre 40 et 100 cm (voir figure).

L'utilisation de tuyaux de rallonge est déconseillée.

## Raccordement électrique

Avant de brancher la fiche dans la prise de courant, s'assurer que :

- la prise dispose de mise à la terre et est conforme aux normes;
- la prise est bien apte à supporter la puissance maximale de l'appareil reportée sur la plaque signalétique fixée à la contre-porte (voir paragraphe *Description du lave-vaisselle*);
- la tension d'alimentation est bien comprise entre les valeurs figurant sur la plaque signalétique de la contre-porte;
- la prise est bien compatible avec la fiche de l'appareil. Autrement, faire remplacer la fiche par un technicien agréé (voir *Assistance*); n'utiliser ni rallonges ni prises multiples.

Après installation de l'appareil, le câble d'alimentation électrique et la prise de courant doivent être facilement accessibles.

Le câble ne doit être ni plié ni trop écrasé.

Afin d'éviter tout danger, faire changer le cordon d'alimentation abîmé, par le fabricant ou par son service après-vente. (Voir *Assistance*)

Nous déclinons toute responsabilité en cas de non-respect des normes énumérées ci-dessus.

## Ruban anti-condensation\*

Après avoir encastré le lave-vaisselle, ouvrir la porte et coller le ruban adhésif transparent sous le plan en bois pour le protéger contre la formation de condensation.

## Conseils pour le premier lavage

Une fois l'installation terminée et tout de suite avant le premier lavage, remplir complètement d'eau le réservoir à sel et ajouter environ 1 kg de sel (voir *Produit de rinçage et sel régénérant*) : il est tout à fait normal que de l'eau déborde. Sélectionner le degré de dureté de l'eau (voir *Produit de rinçage et sel régénérant*). - Après remplissage du réservoir à sel, le voyant SEL\* s'éteint.

Le manque de remplissage du réservoir à sel, peut endommager l'adoucisseur d'eau et l'élément chauffant.

Caractéristiques techniques	
<b>Dimensions</b>	largeur 60 cm hauteur 85 cm profondeur 60 cm
<b>Capacité</b>	12 couverts standard
<b>Pression eau d'alimentation</b>	0,05 ÷ 1 MPa (0,5 ÷ 10 bar) 7,25 – 145 psi
<b>Tension d'alimentation</b>	Voir étiquette des caractéristiques
<b>Puissance totale absorbée</b>	Voir étiquette des caractéristiques
<b>Fusible</b>	Voir étiquette des caractéristiques
 	Cet appareil est conforme aux Directives Communautaires suivantes : - 2006/95/CE du 16/01/2007 (Basse Tension) et modifications suivantes - 89/336/CEE du 03/05/89 (Compatibilité Electromagnétique) et modifications suivantes -97/17/CE (étiquetage) -20002/96/CE (DEEE)

\* Présent uniquement sur certains modèles.

# Description de l'appareil

FR

## Vue d'ensemble

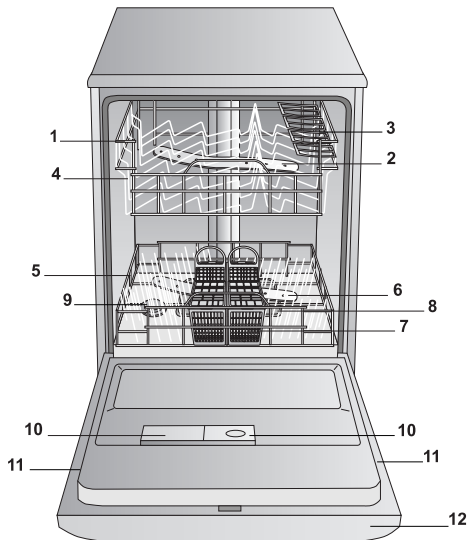

1. Panier supérieur
2. Bras de lavage supérieur
3. Clayettes rabattables
4. Réglage hauteur du panier
5. Panier inférieur
6. Bras de lavage inférieur
7. Panier à couverts
8. Filtre lavage
9. Réservoir à sel
10. Bacs produit de lavage et réservoir à produit de rinçage
11. Plaque signalétique
12. Tableau de bord\*\*\*

## Tableau de bord

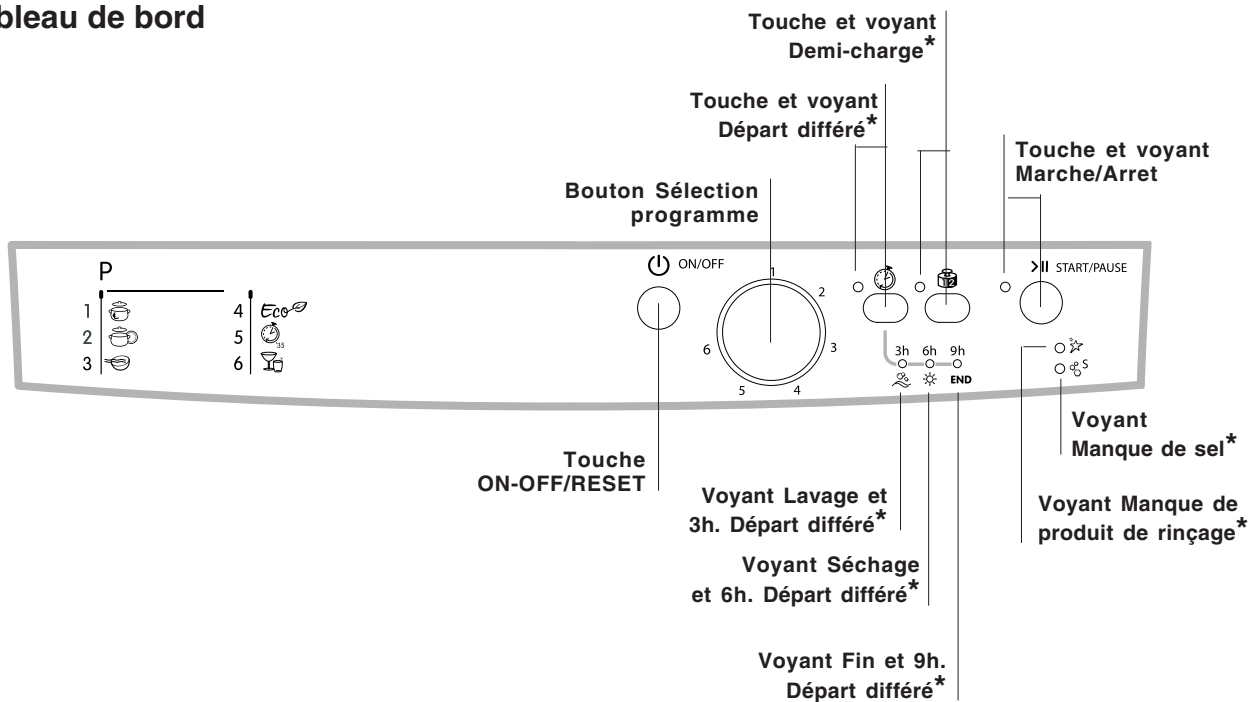

\*\*\* Uniquement pour modèles tout intégrables.

\* Présent uniquement sur certains modèles.

Le nombre et les types de programmes et des options, varient selon le modèle de lave-vaisselle.



# Charger les paniers

⚠ Avant de charger les paniers, débarrasser la vaisselle des déchets plus importants et vider les verres et les coupes.

**Après avoir chargé le lave-vaisselle, s'assurer que les bras de lavage tournent librement.**

## Panier du bas

Le panier du bas peut contenir des casseroles, des couvercles, des assiettes, des saladiers, des couverts etc. selon les *Exemples de chargement*.

Ranger de préférence sur les côtés du panier les plats de service et les grands couvercles sans toutefois bloquer la rotation du bras de lavage supérieur.

Certains modèles de lave-vaisselle sont pourvus de secteurs rabattables\* qui peuvent être placés à la verticale pour ranger des assiettes ou à l'horizontale pour ranger des casseroles et des saladiers.

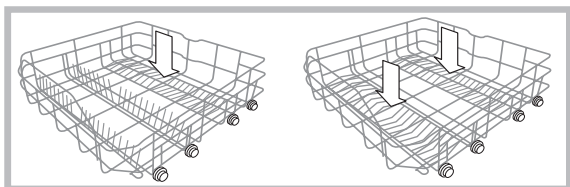

## Panier à couverts

Le panier à couverts peut varier selon le modèle de lave-vaisselle : séparable, non séparable, coulissant. Le panier à couverts non séparable doit être placé **obligatoirement** dans la partie avant du panier inférieur.

Le panier séparable se détache en deux parties, solution pratique en cas de lavage d'une demi-charge (si cette option est prévue pour le modèle de lave-vaisselle), il peut coulisser parmi les accessoires fixes ou rabattables pour aller se placer dans n'importe quel coin du panier du bas.

- Ils sont équipés tous deux de rabats coulissants qui permettent de mieux ranger les couverts.

⚠ Ranger les couteaux et les ustensiles de cuisine pointus et coupants dans le panier à couverts, pointes tournées vers le bas, ou, à plat, sur les clayettes rabattables du panier supérieur.

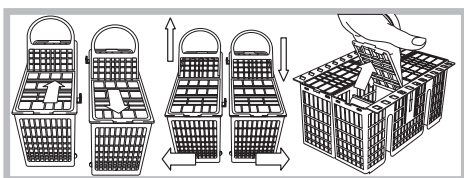

## Exemples de rangement dans le panier à couverts

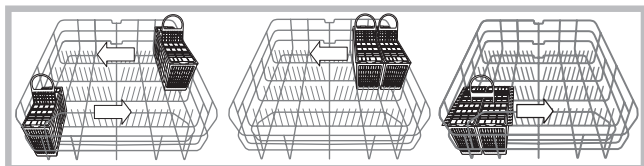

## Panier du haut

Y ranger la vaisselle fragile et légère : verres, tasses à thé et à café, soucoupes, saladiers bas, casseroles basses peu sales, en suivant les *Exemples de chargement*.

- Tasses et tasses à café : les placer sur les étagères rabattables\*\*.
- Couteaux longs et pointus, couverts de service : les placer sur les étagères rabattables\*\*.

## Régler la hauteur du panier supérieur

Pour optimiser le rangement de la vaisselle, possibilité de régler le panier supérieur en position haute ou basse :

**Régler de préférence la hauteur du panier quand ce dernier est VIDE.**

⚠ **Ne jamais soulever ou abaisser le panier d'un seul côté.**

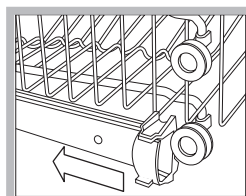

ouvrir les butées des glissières du panier à droite et à gauche et sortir le panier. Positionner le panier en position haute ou basse, le faire glisser le long des glissières jusqu'à ce que les roues avant entrent elles aussi et refermer les butées (*voir figure*).

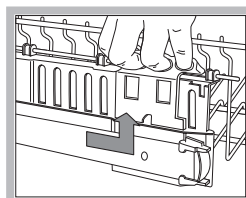

Si le panier est équipé de poignées **Espace double\*** (*voir figure*), sortir le panier du haut en fin de course, saisir les poignées sur les côtés du panier et déplacer vers le haut ou vers le bas ; laisser retomber le panier sans le lâcher.

## Exemples de chargement du panier supérieur

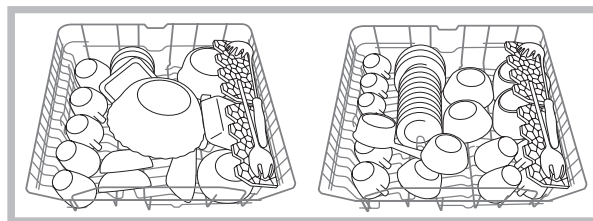

## Exemples de chargement du panier inférieur

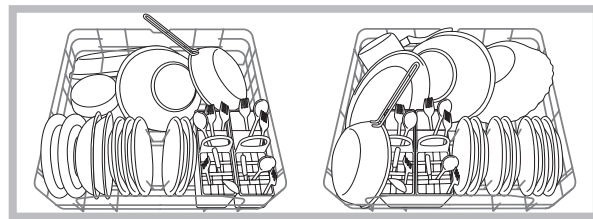

## Vaisselle n'allant pas au lave-vaisselle

- Objets en bois, avec des manches en bois ou en corne ou ayant des parties collées.
- Objets en aluminium, cuivre, laiton ou étain.
- Vaisselle en plastique thermorésistant.
- Porcelaines anciennes ou peintes à la main.
- Argenterie ancienne. Les pièces d'argenterie non ancienne peuvent par contre être lavées avec un programme délicat après s'être assuré qu'elles ne touchent pas à d'autres métaux.

⚠ Nous conseillons d'utiliser de la vaisselle lavable au lave-vaisselle.

\* Présent uniquement sur certains modèles.

\*\* Leur nombre et leur position varient.

# Mise en marche et utilisation

FR

## Mettre en marche le lave-vaisselle

1. Ouvrir l'arrivée d'eau.
2. Appuyer sur la touche ON-OFF: tous les voyants du bandeau de commande s'allument pendant quelques secondes.
3. Ouvrir la porte et doser le produit de lavage (*voir plus bas*).
4. Charger les paniers (*voir Charger les paniers*) et fermer la porte.
5. Pour sélectionner le programme souhaité, tourner le bouton de SÉLECTION PROGRAMME dans le sens des aiguilles d'une montre: amener le repère en face du symbole ou du numéro du programme. Le voyant de la touche MARCHÉ/Arrêt flashe.
6. Sélectionner les options de lavage\* (*voir ci-contre*).
7. Appuyer sur la touche MARCHÉ pour démarrer, le voyant cesse de flasher (lumière fixe). Le voyant correspondant au lavage s'allume pour signaler le démarrage du programme.
8. A la fin du programme, la touche FIN s'allume (lumière fixe). Eteindre l'appareil par pression sur la touche ON-OFF, fermer le robinet de l'eau et débrancher la fiche de la prise de courant.
9. Attendre quelques minutes avant de sortir la vaisselle pour éviter de se brûler. Décharger les paniers en commençant par celui du bas.

## Modifier un programme en cours

En cas d'erreur de sélection d'un programme, il est possible de le modifier, à condition qu'il vienne tout juste de démarrer: pour changer un cycle de lavage en cours, éteindre puis rallumer l'appareil par une pression prolongée sur la touche ON/OFF, sélectionner ensuite le nouveau programme et les options désirées.

## Introduire de la vaisselle en cours de lavage

Appuyer sur la touche Marche/Arrêt, (la touche se met à flasher). ouvrir la porte en faisant attention à la vapeur chaude qui s'échappe et introduire la vaisselle. Appuyer sur la touche Marche/Arrêt (lumière fixe): le cycle redémarre.

 Appuyer sur la touche Marche/Arrêt pour mettre l'appareil en pause, le programme et le départ différé éventuellement sélectionnés sont stoppés. Pendant cette phase, aucun changement de programme n'est possible.

## Interruptions accidentelles

En cas d'ouverture de la porte en cours de lavage ou de coupure de courant, le programme s'arrête. Il redémarre du point où il a été interrompu dès que le courant revient ou que la porte est refermée.

## Charger le produit de lavage

**Un bon résultat de lavage dépend aussi d'un bon dosage du produit de lavage. Un excès de produit de lavage ne lave pas mieux et pollue l'environnement.**

 **N'utiliser que du produit de lavage spécial lave-vaisselle.**

 **NE PAS UTILISER de produits pour laver la vaisselle à la main.**

 **Une utilisation excessive de produit de lavage peut laisser des résidus de mousse en fin de cycle.**

 **L'utilisation de pastilles n'est conseillée que pour les modèles qui prévoient l'option PASTILLES MULTIFONCTION.**

 **Pour obtenir des performances de lavage et de séchage optimales, utiliser des produits de lavage en poudre, du liquide de rinçage et du sel.**

**bac A** : Produit de lavage

**bac B** : Produit de pré-lavage

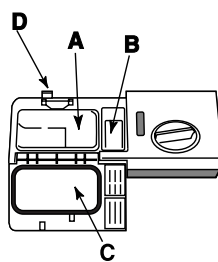

1. Appuyer sur la touche D pour ouvrir le couvercle C.
2. Pour doser le produit de lavage se reporter au *Tableau des programmes*:

- en poudre: bacs A et B.
- pastilles: si le programme en prévoit 1, placer cette dernière dans le bac A et fermer le

couvercle; s'il en prévoit 2, mettre la deuxième dans le fond de la cuve.

3. Eliminer les résidus de produit de lavage sur les bords du bac et fermer le couvercle jusqu'au déclic.

\* Présent uniquement sur certains modèles.

## Options de lavage\*

**La sélection, la modification ou l'annulation des OPTIONS n'est possible qu'après avoir choisi le programme de lavage et avant d'appuyer sur la touche Marche/Arrêt.**

Seules les options compatibles avec le programme choisi peuvent être sélectionnées. Si une option n'est pas compatible avec le programme sélectionné, (voir *tableau programmes*) la led correspondante clignote rapidement 3 fois.

En cas de sélection d'une option incompatible avec une option ou un programme de lavage précédemment sélectionné, celle-ci clignote 3 fois de suite puis s'éteint, tandis que la dernière sélection effectuée reste allumée.

Pour désactiver une option sélectionnée par erreur, appuyer à nouveau sur la touche correspondante.

## Départ différé\*

Le démarrage du programme peut être différé de 3, 6 ou 9 heures:

1: après avoir sélectionné le programme de lavage et toute autre option possible, appuyer sur la touche DÉPART DIFFÉRÉ: le voyant s'allume.

2: Sélectionner le départ voulu en appuyant plusieurs fois de suite sur la touche Départ différé, les voyants lavage (3 heures), séchage (6 heures) et fin (9 heures) s'allument les uns après les autres.

Pour désactiver l'option Départ différé, appuyer une nouvelle fois sur la touche correspondante, le voyant s'éteint.

3. Une fois que la sélection a eu lieu, appuyer sur la touche Marche/Arrêt pour faire partir le compte à rebours, le délai d'attente sélectionné se met à clignoter et la touche Marche/Arrêt arrête de flasher (lumière en fixe).

3. A l'expiration du délai d'attente, le voyant de DÉPART DIFFÉRÉ s'éteint et le programme démarre.

 Aucune sélection de Départ différé n'est plus possible en cours de cycle.

## Demi-charge\*

Le programme demi-charge permet de laver une petite vaisselle et de faire des économies d'eau, d'électricité et de produit de lavage. Sélectionner le programme, appuyer sur la touche DEMI-CHARGE: le voyant s'allume.

 **Penser à réduire de moitié la quantité de produit de lavage.**

 **Utiliser de préférence un produit de lavage en poudre.**

 Cette option n'est pas utilisable avec le programme: Rapide.

Tableau Options	A	B
	Départ différé	Demi-charge
<b>1. Intensif</b>	Oui	Oui
<b>2. Normal</b>	Oui	Oui
<b>3. Trempage</b>	Oui	Oui
<b>4. Eco</b>	Oui	Oui
<b>5. Rapide</b>	Oui	Non
<b>6. Verres</b>	Oui	Oui

\* Présent uniquement sur certains modèles.

# Programmes

FR

⚠ En cas de vaisselle peu sale ou précédemment rincée à l'eau, réduire considérablement la quantité de produit de lavage.

⚠ Le nombre et les types de programmes et des options, varient selon le modèle de lave-vaisselle.

Indications sur le choix des programmes	Programme	Produit de lavage (A) = bac A (B) = bac B			Programmes prévoyant le séchage	Options	Durée du programme (tolérance ±10% Hrs. Min)
		Poudre	Liquide	Pastilles			
Vaisselle et casseroles très sales (déconseillé pour la vaisselle fragile)	1. Intensif	30 g (A)	30 ml (A)	1 (A)	Oui	A-B	2:15'
Vaisselle et casseroles normalement sales. Programme standard quotidien.	2. Normal	25 g (A) 5 g (B)	25 ml (A) 5 ml (B)	1 (A)	Oui	A-B	1:45'
Lavage préalable dans l'attente de compléter le chargement au repas suivant	3. Trempage	Non	Non	Non	Non	A - B	0:08'
Lavage écologique à faible consommation d'électricité pour vaisselle et casseroles.	4. Eco*	25 g (A) 5 g (B)	25 ml (A) 5 ml (B)	1 (A)	Oui	A-B	2:20'
Cycle économique et rapide pour vaisselle peu sale, tout de suite après l'usage. (2 assiettes +2 verres +4 couverts +1 casserole + 1 petite poêle)	5. Rapide	25 g (A)	25 ml (A)	1 (A)	Non	A	0:35'
Cycle économique et rapide pour vaisselle fragile ne supportant pas les hautes températures, tout de suite après l'usage. (12 verres à pied + assiettes fragiles).	6. Verres	30 g (A)	30 ml (A)	1 (A)	Oui	A-B	1:30'

## Remarques:

Pour obtenir des performances optimales avec les programmes "Rapide" il est conseillé de respecter le nombre de couverts indiqué.

\* Le programme Eco est conforme à la norme EN-50242. Il a une durée de lavage plus longue que les autres programmes mais c'est aussi celui qui consomme le moins d'énergie et qui respecte le plus l'environnement.

**Note pour les laboratoires d'essai:** pour toutes informations détaillées sur les conditions d'essai comparatif EN, s'adresser à: ASSISTENZA\_EN\_LVS@indesitcompany.com

## Pour simplifier le dosage du produit de lavage, prendre note que:

1 cuillère à soupe = 15 gr. de poudre = 15 ml de liquide environ - 1 cuillère à café = 5 gr. de poudre = 5 ml de liquide environ

# Produit de rinçage et sel régénérant



FR

**⚠ N'utiliser que des produits de lavage spéciaux lave-vaisselle.**

**Ne pas utiliser de sel alimentaire ou industriel ni de produits pour lavage de la vaisselle à la main. Se conformer aux instructions reportées sur l'emballage.**

**⚠** En cas d'utilisation d'un produit multifonction, pas besoin d'ajouter de produit de rinçage mais nous conseillons par contre d'ajouter du sel, surtout en cas d'eau dure ou très dure. Se conformer aux instructions reportées sur l'emballage.

**⚠ S'il n'y a pas de rajout de sel ni de produit de rinçage, il est normal que les voyants SEL\* et produit DE RINÇAGE\* restent allumés.**

## Charger le produit de rinçage

Le produit de rinçage aide au séchage de la vaisselle car il fait glisser l'eau de la surface et évite ainsi la formation de traces ou de taches.

Il faut remplir le réservoir à produit de rinçage:

- quand le voyant PRODUIT DE RINÇAGE\* du bandeau s'allume;

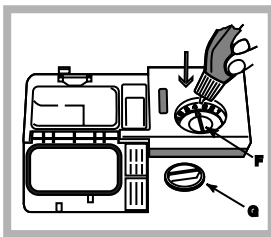

1. Ouvrir le réservoir en tournant le couvercle (G) dans le sens inverse des aiguilles d'une montre.
2. Verser le produit de rinçage sans le faire déborder. Si cela se produit, nettoyer aussitôt avec un chiffon sec.
3. Revisser le couvercle.

**Ne JAMAIS verser le liquide de**

**rinçage directement à l'intérieur de la cuve.**

## Régler la dose de produit de rinçage

Si le résultat du séchage n'est pas satisfaisant, le dosage du produit de rinçage peut être réglé. A l'aide d'un tournevis agir sur le dispositif de réglage (F) et l'amener sur une des 6 positions au choix (il est réglé en usine sur 4) :

- si la vaisselle présente des traces, l'amener sur des chiffres plus bas (1-3).
- s'il y a des gouttes d'eau ou des taches de calcaire, le régler sur des chiffres plus élevés (4-6).

## Réglage dureté de l'eau

Chaque lave-vaisselle est équipé d'un adoucisseur d'eau qui, grâce à du sel régénérant spécial lave-vaisselle, fournit de l'eau de lavage sans calcaire.

Ce lave-vaisselle permet d'opérer un réglage pour réduire la pollution et optimiser les performances de lavage selon la dureté de l'eau. Se renseigner auprès de l'organisme distributeur de l'eau.

- Eteindre l'appareil à l'aide de la touche ON/OFF et ouvrir la porte.

- Placer le bouton SÉLECTION PROGRAMME d'abord sur le **5ème** programme puis successivement sur le **1er** et à nouveau sur le **5ème**.

- Appuyer sur la touche ON/OFF, les voyants des phases du cycle se mettent à clignoter, la sélection du degré de dureté est

à présent possible. A chaque programme son degré de dureté : Par ex. : 1er programme, degré de dureté 1

2ème programme, degré de dureté 2 etc...etc... jusqu'à **5\*** niveaux maximum.

(L'adoucisseur d'eau est réglé en usine sur le niveau **3**)

- Pour quitter cette fonction, attendre environ 30 secondes ou éteindre l'appareil à l'aide de la touche ON/OFF.

En cas d'utilisation de pastilles de lavage multifonction, remplir tout de même le réservoir à sel.

°dH		°fH		mmol/l		niveau
0	6	0	10	0	1	1
6	11	11	20	1,1	2	2
<b>12</b>	<b>17</b>	<b>21</b>	<b>30</b>	<b>2,1</b>	<b>3</b>	<b>3</b>
17	34	31	60	3,1	6	4
34	50	61	90	6,1	9	5*

De 0°f à 10°f nous vous conseillons de ne pas utiliser de sel.  
\* ce type de sélection peut légèrement prolonger la durée des cycles.

(°dH = dureté en degrés allemands - °fH = dureté en degrés français - mmol/l = millimol/litre)

## Charger le sel régénérant

Pour obtenir de bons résultats de lavage, s'assurer que le réservoir à sel n'est jamais vide. Le sel régénérant élimine le calcaire présent dans l'eau et évite ainsi qu'il ne se dépose sur la vaisselle.

Le réservoir à sel qui se trouve dans la partie inférieure du lave-vaisselle (voir Description) doit être rempli:

- quand le flotteur vert\* n'est plus visible à travers le couvercle du sel;
- quand le voyant SEL\* du bandeau s'allume;

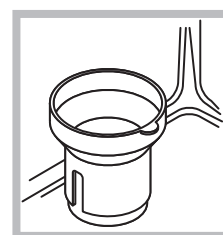

1. Sortir le panier inférieur et dévisser le couvercle du réservoir dans le sens inverse des aiguilles d'une montre.

2. Lors de la première mise en service : remplir le réservoir d'eau à ras bord.

3. Utiliser l'entonnoir\* (voir figure) pour remplir le réservoir de sel à ras bord (1 kg environ). Il est tout à fait normal qu'il

y ait un peu d'eau qui déborde.

4. Enlever l'entonnoir\*, éliminer les résidus de sel sur le filetage.

Avant de revisser le couvercle, il faut le rincer à l'eau courante en le plaçant tête en bas et en faisant couler l'eau à travers les quatre fentes en étoile situées dans la partie inférieure du couvercle. (Bouchon réservoir à sel avec flotteur vert\*)

**Nous conseillons d'effectuer cette opération à chaque chargement de sel.**

Fermer soigneusement le couvercle pour éviter que du produit de lavage pénètre à l'intérieur du réservoir pendant le lavage (cela pourrait endommager irrémédiablement l'adoucisseur).

**⚠** En cas de rajout de sel, effectuer cette opération juste avant un cycle de lavage pour éliminer aussitôt la solution saline qui a débordé.

\* Présent uniquement sur certains modèles.

# Entretien et soin

FR

## Coupure de l'arrivée d'eau et de courant

- Fermer le robinet de l'eau après chaque lavage pour éviter tout risque de fuites.
- Débrancher la fiche de la prise de courant lors du nettoyage de l'appareil et pendant tous travaux d'entretien.

## Nettoyer le lave-vaisselle

- Pour nettoyer l'extérieur et le bandeau de commande, utiliser un chiffon humide non abrasif. N'utiliser ni solvants ni abrasifs.
- Pour nettoyer la cuve intérieure et enlever toute tache, utiliser un chiffon imbibé d'eau additionnée d'un peu de vinaigre.

## Eviter les mauvaises odeurs

- Laisser toujours la porte entrouverte pour éviter toute stagnation d'humidité.
- Nettoyer régulièrement les joints d'étanchéité de la porte et des bacs à produits de lavage avec une éponge humide. On évitera ainsi les incrustations de déchets d'aliment qui sont les principaux responsables de la formation de mauvaises odeurs.

## Nettoyer les bras de lavage

Il peut arriver que des déchets restent collés aux bras de lavage et bouchent les orifices de sortie de l'eau : mieux vaut les contrôler de temps en temps et les nettoyer avec une petite brosse non métallique.

Les deux bras de lavage sont tous deux démontables.

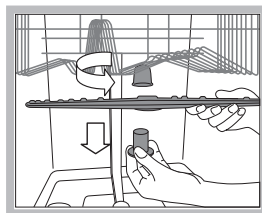

le haut.

Pour démonter le bras supérieur, il faut dévisser la bague de fixation en plastique (tourner dans le sens inverse des aiguilles d'une montre). Il faut remonter le bras gicleur supérieur, orifices orientés vers

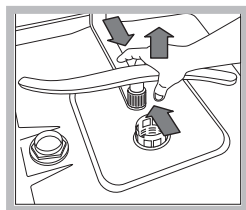

Pour démonter le bras de lavage inférieur, pousser sur les languettes situées sur les côtés et tirer vers le haut.

## Nettoyage du filtre d'entrée d'eau\*

Si les tuyaux de l'eau sont neufs ou s'ils sont restés longtemps inutilisés, avant d'effectuer le raccordement, faire couler l'eau jusqu'à ce qu'elle devienne limpide et dépourvue d'impuretés. Faute de quoi, un engorgement pourrait se produire au point d'arrivée de l'eau et endommager le lave-vaisselle .

⚠ Nettoyer, périodiquement le filtre d'entrée de l'eau situé à la sortie du robinet.

- Fermer le robinet de l'eau.
- Dévisser l'extrémité du tuyau d'arrivée de l'eau, retirer le filtre et le laver soigneusement à l'eau courante.
- Remettre le filtre en place et visser le tuyau.

## Nettoyer les filtres

Les trois filtres qui composent le groupe filtrant débarrassent l'eau de lavage des résidus d'aliments avant de la remettre en circulation : pour obtenir de bons résultats de lavage, il faut les nettoyer.

⚠ Nettoyer les filtres régulièrement.

⚠ Ne pas utiliser le lave-vaisselle sans filtres ou avec filtre mal fixé.

- Après quelques lavages, contrôler le groupe filtrant et, si nécessaire, le laver soigneusement à l'eau courante avec une petite brosse non métallique en procédant comme suit :
  1. tourner le filtre cylindrique C dans le sens inverse des aiguilles d'une montre pour le sortir de son emplacement (fig. 1).
  2. Exercer une légère pression sur les ailettes latérales du gobelet filtre B pour le faire sortir (Fig. 2);
  3. Dégager le filtre inox A. (fig. 3).
  4. Examiner la cavité et éliminer tout résidu de nourriture. NE JAMAIS RETIRER la protection de la pompe de lavage (pièce noire) (fig.4).

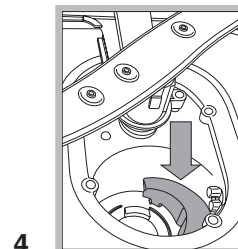
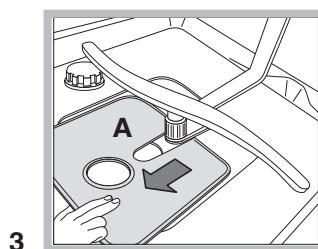
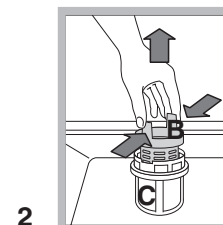
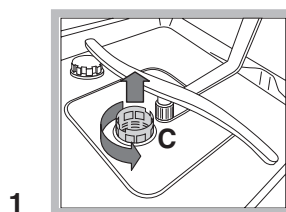

Après avoir nettoyé les filtres, remettre soigneusement le groupe filtrant à sa place, cette opération est fondamentale pour un bon fonctionnement du lave-vaisselle.

## En cas d'absence pendant de longues périodes

- Débrancher les raccordements électriques et fermer le robinet de l'eau.
- Laisser la porte entrouverte.
- Au retour, effectuer un lavage à vide.

 Cet appareil a été conçu et fabriqué conformément aux normes internationales de sécurité. Ces avertissements sont fournis pour des raisons de sécurité, il faut les lire attentivement.

## Sécurité générale

- Cet appareil est conçu pour un usage de type non professionnel à l'intérieur d'une habitation.
- Cet appareil est destiné au lavage de vaisselle à usage domestique, il ne doit être utilisé que par des adultes et selon les instructions reportées dans cette notice.
- Ne pas installer l'appareil à l'extérieur, même dans un endroit protégé, car il est extrêmement dangereux de l'exposer à la pluie et aux orages.
- Ne pas toucher au lave-vaisselle pieds nus.
- Ne jamais tirer sur le câble pour débrancher la fiche de la prise de courant.
- Fermer le robinet de l'eau et débrancher la fiche de la prise de courant avant d'effectuer tous travaux de nettoyage et d'entretien.
- En cas de panne, n'essayer en aucun cas d'accéder aux mécanismes internes pour tenter de la réparer.
- Ne jamais toucher à la résistance.
- Ne pas s'appuyer à la porte ouverte ou s'y asseoir : l'appareil pourrait basculer.
- Ne pas garder la porte ouverte pour éviter de buter contre elle en risquant de se faire mal.
- Garder les produits de lavage et de rinçage hors de la portée des enfants.
- Les emballages ne sont pas des jouets pour enfants.

## Mise au rebut

- Mise au rebut du matériel d'emballage: se conformer aux réglementations locales, les emballages pourront ainsi être recyclés.
- La Directive Européenne 2002/96/EC sur les Déchets des Equipements Electriques et Electroniques (DEEE), exige que les appareils ménagers usagés ne soient pas jetés dans le flux normal des déchets municipaux. Les appareils usagés doivent être collectés séparément afin d'optimiser le taux de récupération et le recyclage des matériaux qui les composent et réduire l'impact sur la santé humaine et l'environnement. Le symbole de la "poubelle barrée" est apposé sur tous les produits pour rappeler les obligations de collecte séparée.

Pour de plus amples renseignements sur la mise au rebut des électroménagers, les possesseurs peuvent s'adresser au service public prévu à cet effet ou aux commerçants.

## Economies et respect de l'environnement

### Faire des économies d'eau et d'électricité

- Ne faire fonctionner le lave-vaisselle que quand il est rempli au maximum de sa capacité. Dans l'attente de remplir la machine, lancer le cycle de Trempage pour éviter la formation de mauvaises odeurs (*voir Programmes*).
- Sélectionner un programme adapté au type de vaisselle et à son degré de salissure, consulter pour cela le *Tableau des programmes* :
  - pour de la vaisselle normalement sale, choisir le programme Eco (économique), il limite la quantité d'eau et d'électricité utilisée.
  - pour une quantité réduite de vaisselle, choisir l'option Demi-charge\* (*voir Mise en marche et utilisation*).
- Si le contrat de fourniture d'électricité prévoit des tranches horaires à prix réduit, effectuer les lavages pendant ces heures creuses. Dans ce cas, l'utilisation de l'option Départ différé\* (*voir Mise en marche et utilisation*) est une aide précieuse pour organiser les lavages.

### Produits de lavage sans phosphates, sans chlore et aux enzymes

- Il est vivement conseillé d'utiliser des produits de lavage sans phosphates et sans chlore, plus indiqués pour la protection de l'environnement.
- Les enzymes développent une action particulièrement efficace à des températures avoisinant 50°C, les produits de lavage aux enzymes permettent donc de sélectionner des lavages à de basses températures et d'obtenir les mêmes résultats qu'à une température de 65°C.
- Pour bien doser le produit de lavage, il faut tenir compte des indications du fabricant, de la dureté de l'eau, de la quantité de vaisselle et de son degré de salissure pour éviter tout gaspillage. Bien que biodégradables, les produits de lavage contiennent des éléments qui altèrent l'équilibre de la nature.

\* Présent uniquement sur certains modèles.

# Anomalies et remèdes

FR

Si l'appareil présente des anomalies de fonctionnement, procéder aux contrôles suivants avant de prendre contact avec le service d'assistance technique.

Anomalies	Causes / Solutions possibles :
<b>Le lave-vaisselle ne démarre pas.</b>	<ul style="list-style-type: none"> <li>• La fiche n'est pas bien branchée dans la prise ou il y a une coupure de courant.</li> <li>• La porte du lave-vaisselle n'est pas bien fermée.</li> <li>• Un Départ différé (voir Mise en marche et utilisation) a été sélectionné.</li> </ul>
<b>Le lave-vaisselle ne vidange pas.</b>	<ul style="list-style-type: none"> <li>• Le programme n'est pas encore terminé.</li> <li>• Le tuyau de vidange est plié (voir Installation).</li> <li>• L'évacuation de l'évier est bouchée.</li> <li>• Le filtre est bouché par des déchets de nourriture.</li> </ul>
<b>Le lave-vaisselle est bruyant.</b>	<ul style="list-style-type: none"> <li>• La vaisselle s'entrechoque ou butte contre les bras de lavage.</li> <li>• Excédent de mousse : le produit de lavage n'est pas bien dosé ou n'est pas approprié (voir Mise en marche et utilisation).</li> </ul>
<b>La vaisselle et les verres présentent des dépôts de calcaire ou une couche blanchâtre.</b>	<ul style="list-style-type: none"> <li>• Il manque du sel régénérant ou son réglage n'est pas adapté à la dureté de l'eau (voir Produit de rinçage et sel).</li> <li>• Le couvercle du réservoir à sel n'est pas bien fermé.</li> <li>• Il n'y a plus de produit de rinçage ou son dosage est insuffisant.</li> <li>• La vaisselle est en matériau antiadhésif.</li> </ul>
<b>La vaisselle et les verres présentent des traces blanches ou des reflets bleuâtres.</b>	<ul style="list-style-type: none"> <li>• Le dosage du produit de rinçage est excessif.</li> </ul>
<b>La vaisselle n'est pas bien séchée.</b>	<ul style="list-style-type: none"> <li>• Il n'y a plus de produit de rinçage ou son dosage est insuffisant (voir Produit de rinçage et sel).</li> <li>• Le réglage du produit de rinçage n'est pas approprié.</li> <li>• Vous avez sélectionné un programme sans séchage.</li> </ul>
<b>La vaisselle n'est pas propre.</b>	<ul style="list-style-type: none"> <li>• Les paniers sont trop chargés (voir Charger les paniers).</li> <li>• La vaisselle n'est pas bien rangée.</li> <li>• Les bras de lavage ne tournent pas librement.</li> <li>• Le programme de lavage n'est pas assez puissant (voir Programmes).</li> <li>• Excédent de mousse: le produit de lavage n'est pas bien dosé ou n'est pas approprié (voir Mise en marche et utilisation).</li> <li>• Le couvercle du réservoir à produit de rinçage n'est pas bien fermé.</li> <li>• Le filtre est sale ou bouché (voir Entretien et soin).</li> <li>• Il manque du sel régénérant (voir Produit de rinçage et sel).</li> </ul>
<b>Il n'y a pas d'arrivée d'eau/Alarme robinet fermé.</b>  (clignotement des voyants , Séchage et Fin)	<ul style="list-style-type: none"> <li>• Il y a une coupure d'eau.</li> <li>• Le tuyau d'arrivée de l'eau est plié (voir Installation).</li> <li>• Ouvrez le robinet, l'appareil se mettra en marche au bout de quelques minutes.</li> <li>• L'appareil s'est bloqué. Eteignez l'appareil à l'aide de la touche ON-OFF, ouvrez le robinet et au bout de 20 secondes rallumez en appuyant à nouveau sur la même touche. Reprogrammez l'appareil et remettez-le en marche.</li> </ul>
<b>Alarme électrovanne d'arrivée de l'eau en panne</b> (clignotement de voyant Séchage)	<ul style="list-style-type: none"> <li>• Eteignez l'appareil à l'aide de la touche ON-OFF et rallumez au bout d'une minute. Si l'alarme continue, fermez le robinet de l'eau pour éviter tout risque d'inondation, débranchez la fiche de la prise de courant et prenez contact avec le service d'assistance technique.</li> </ul>
<b>Alarme sur le tuyau d'arrivée de l'eau/Filtre arrivée eau bouché.</b> (clignotement des voyants Lavage, Séchage et Fin)	<ul style="list-style-type: none"> <li>• Appuyer sur la touche ON/OFF pour éteindre l'appareil. Fermer le robinet de l'eau pour éviter tout risque d'inondation, débrancher la fiche de la prise de courant. S'assurer que le filtre d'arrivée de l'eau n'est pas bouché par des impuretés. (voir chapitre "Entretien et Soins")</li> </ul>



NL

Nederlands, 25

DFG 262

NL

## Inhoud

### Installatie, 26-27

Plaatsing en waterpas zetten  
Hydraulische en elektrische aansluitingen  
Aanwijzingen voor de eerste afwascyclus  
Technische gegevens

### Beschrijving van het apparaat, 28

Aanzichttekening  
Bedieningspaneel

### Het laden van de rekken, 29

Onderrek  
Bestekkorf  
Bovenrek

### Starten en gebruik, 30-31

Het starten van de afwasautomaat  
Het vaatwasmiddel toevoegen  
Afwasopties

### Programma's, 32

Programmatabel

### Glansmiddel en onthardingszout, 33

Het glansmiddel toevoegen  
Het onthardingszout toevoegen

### Onderhoud en verzorging, 34

Water en elektrische stroom afsluiten  
Reinigen van de afwasautomaat  
Vermijden van vervelende luchtjes  
Reinigen van de sproeiarmen  
Reinigen van het watertoevoerfilter  
Reinigen van de filters  
Als u langere tijd geen gebruik maakt van de afwasautomaat

### Voorzorgsmaatregelen en advies, 35

Algemene veiligheid  
Afvalverwijdering  
Energiebesparing en respect voor het milieu

### Storingen en oplossingen, 36

# Installatie

NL

⚠ Bewaar dit boekje zorgvuldig voor eventuele toekomstige raadpleging. Wanneer u het product weggeeft, verkoopt of wanneer u verhuist, dient u dit boekje bij het apparaat te bewaren.

⚠ Lees de gebruiksaanwijzingen zorgvuldig door: er staat belangrijke informatie in over installatie, gebruik en veiligheid.

⚠ Als u het apparaat verplaatst moet u het verticaal houden; als dit niet mogelijk is moet u het naar achteren kantelen.

## Plaatsing en waterpas zetten

1. Haal het apparaat uit de verpakking en controleer dat het geen schade heeft geleden tijdens het transport. Als het apparaat beschadigd is, moet u het niet aansluiten maar de dealer inschakelen.

2. De afwasautomaat moet met de zijkant of de achterkant tegen de aangrenzende kastjes of de wand worden geïnstalleerd. Dit apparaat kan ook onder het aanrecht worden ingebouwd\* (zie *Montageblad*).

3. Plaats de afwasautomaat op een rechte en stevige vloer. Compenseer eventuele onregelmatigheden door de voorste stelvoetjes los- of vast te draaien, totdat het apparaat horizontaal staat. Een correcte nivellering geeft stabiliteit en voorkomt trillingen, geluiden en verplaatsingen.

4. Om de hoogte van het achterste stelvoetje te regelen moet u draaien aan de zeshoekige rode beslagring aan de onder-/voorzijde in het midden van de afwasautomaat. Gebruik hiervoor een zeshoekige sleutel met een opening van 8 mm. Draai rechtsom om de hoogte te vermeerderen, linksom om de hoogte te verminderen (zie instructieblad voor de inbouw die bij de documentatie wordt geleverd).

## Hydraulische en elektrische aansluitingen

⚠ Het voor de installatie aanpassen aan het elektrische en hydraulische systeem mag alleen door erkende technici worden uitgevoerd.

⚠ De afwasautomaat mag niet bovenop de buizen of de elektrische voedingskabel worden geplaatst.

⚠ Het apparaat dient aangesloten te zijn op de waterleiding met nieuwe buizen. Gebruik geen oude buizen.

De buizen voor de toevoer (A) en de afvoer (B) van het water, en de elektrische voedingskabel kunnen voor een optimale installatie zowel naar rechts als naar links worden gericht (zie *afbeelding*).

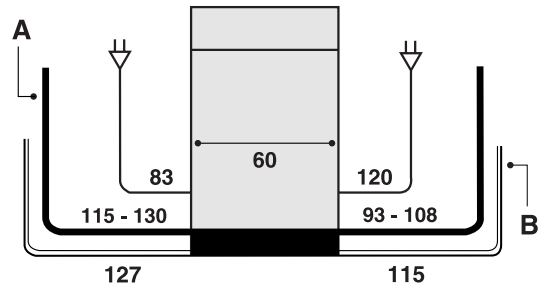

## Aansluiting van de buis voor de watertoevoer

- Aansluiting op de koudwaterkraan: schroef de toevoerbuïs op een kraan met schroefdraad van 3/4 gas. Voor u hem vastschroeft moet u het water laten lopen tot het compleet helder is. Zo voorkomt u dat eventuele onzuiverheden het apparaat doen verstopen.
- Aansluiting op de warmwaterkraan: als er een centrale verwarming is met radiatoren kan de afwasautomaat worden voorzien met warm water mits dit water niet warmer is dan 60°C. Schroef de buis aan de kraan zoals beschreven voor de koudwateraansluiting.

⚠ Als de lengte van de toevoerbuïs niet toereikend is, dient u zich te wenden tot een speciaalzaak of tot een erkende monteur (zie *Service*).

⚠ De waterdruk moet zich bevinden tussen de waarden die staan vermeld in de tabel met Technische gegevens (zie *hiernaast*).

⚠ Zorg ervoor dat de buis niet wordt gebogen of samengedrukt.

## Lekkagebeveiliging

Om lekkages te voorkomen is de afwasautomaat:  
- voorzien van een systeem dat de watertoevoer onderbreekt in geval van storingen of lekkages van binnenuit.

Enkele modellen zijn voorzien van een aanvullend beveiligingsmechanisme *New Acqua Stop*\*, dat de lekkage ook voorkomt in het geval de toevoerbuïs kapotgaat.



## **BELANGRIJK: GEVAARLIJKE SPANNING!**

De toevoerbuïs mag in geen geval worden doorgesneden: hij bevat onderdelen die onder spanning staan.

\* Alleen aanwezig op bepaalde modellen.

## Aansluiting van de buis op de waterafvoer

Verbind de afvoerbuus, zonder hem te buigen, aan een afvoerleiding met een minimum doorsnede van 4 cm. U kunt hem ook op de rand van een wasbak of een badkuip hangen; het vrije uiteinde van de afvoerbuus mag niet onder water liggen.

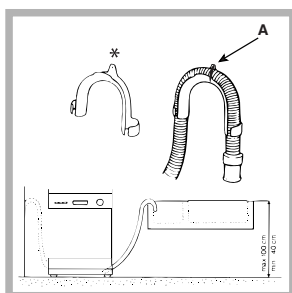

De speciale plastic elleboogpijp\* zorgt ervoor dat u hem goed vast kunt zetten: bevestig de elleboogpijp goed aan de muur om te voorkomen dat de afvoerbuus beweegt en het water lekt.

Het deel van de buis dat is aangegeven met de letter A moet zich op een hoogte van

tussen de 40 en de 100 cm van de grond bevinden (*zie afbeelding*).

 We raden u af verlengbuizen te gebruiken.

## Elektrische aansluiting

Voordat u de stekker in het stopcontact steekt, moet u zich ervan verzekeren dat:

- het stopcontact geaard is en voldoet aan de geldende normen;
- het stopcontact in staat is het maximale vermogen van het apparaat te dragen. Dit vermogen wordt aangegeven op het typeplaatje aan de binnenkant van de deur (*zie hoofdstuk Beschrijving van de afwasautomaat*);
- de spanningswaarden zich bevinden tussen de waarden die staan aangegeven op het typeplaatje aan de binnenkant van de deur;
- de stekker van het apparaat en het stopcontact overeenkomen. Als dit niet het geval is moet u een bevoegde monteur inschakelen om de stekker te laten vervangen (*zie Service*); gebruik geen verlengsnoeren of dubbelstekkers.

 Wanneer het apparaat is geïnstalleerd, moeten de elektrische voedingskabel en het stopcontact makkelijk te bereiken zijn.

 De kabel mag niet worden gebogen of samengedrukt.

 In het geval dat de voedingskabel beschadigd is, dient deze vervangen te worden door de fabrikant of door uw Installateur, zodat elk risico vermeden wordt. (Zie Service)

 De fabrikant kan niet verantwoordelijk worden gesteld als deze normen niet worden nageleefd.

## Anticondensstrip\*



Nadat u de afwasautomaat heeft ingebouwd opent u de deur en plakt u de doorzichtige plakstrip onder het houten werkvlak, zodat u het beschermt tegen eventuele condens.

## Aanwijzingen voor de eerste afwascyclus

Nadat het apparaat is geïnstalleerd, onmiddellijk voor de eerste afwasbeurt, moet u het zoutreservoir volledig met water vullen en ongeveer 2 kg onthardingszout toevoegen (*zie hoofdstuk Glansmiddel en onthardingszout*): het is normaal dat er tijdens deze handeling water overloopt. Selecteer de hardheid van het water (*zie hoofdstuk Glansmiddel en onthardingszout*).

- Na het vullen van het onthardingszout gaat het controlelampje ZOUT TOEVOEGEN\* uit.

 Als u geen onthardingszout toevoegt kan de waterontharder en het verwarmingselement worden beschadigd.

Technische gegevens	
<b>Afmetingen</b>	breedte cm 60 hoogte cm 85 diepte cm 60
<b>Capaciteit</b>	12 bordensets
<b>Waterdruk toevoer</b>	0,05 ÷ 1 MPa (0,5 ÷ 10 bar) 7,25 – 145 psi
<b>Netspanning</b>	Zie typeplaatje
<b>Totaal opnemingsvermogen</b>	Zie typeplaatje
<b>Zekering</b>	Zie typeplaatje
  	Deze afwasautomaat voldoet aan de volgende EU richtlijnen: - 2006/95/EEG van 16/01/2007 (Laagspanning) en daaropvolgende wijzigingen - 89/336/EEG van 03/05/89 (Elektromagnetische Compatibiliteit) en daaropvolgende wijzigingen - 97/17/EG (Etikettering) - 2002/96/EG

\* Alleen aanwezig op bepaalde modellen.

# Beschrijving van het apparaat

NL

## Aanzichttekening

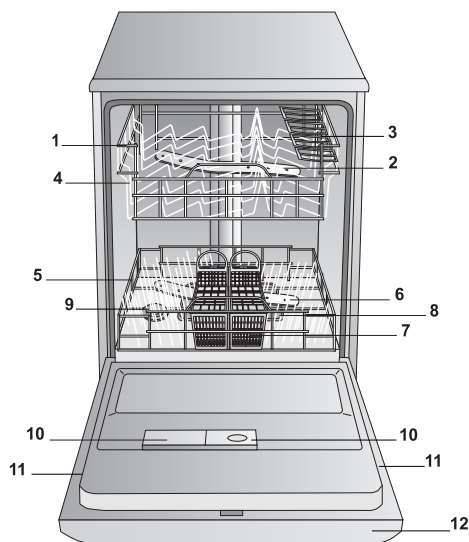

1. Bovenrek
2. Bovenste sproeiarm
3. Opklaprekjes
4. Regelen hoogte rek
5. Onderrek
6. Onderste sproeiarm
7. Bestekkorf
8. Filter
9. Zoutreservoir
10. Bakjes voor afwasmiddel en glansmiddelreservoir
11. Typeplaatje
12. Bedieningspaneel\*\*\*

## Bedieningspaneel

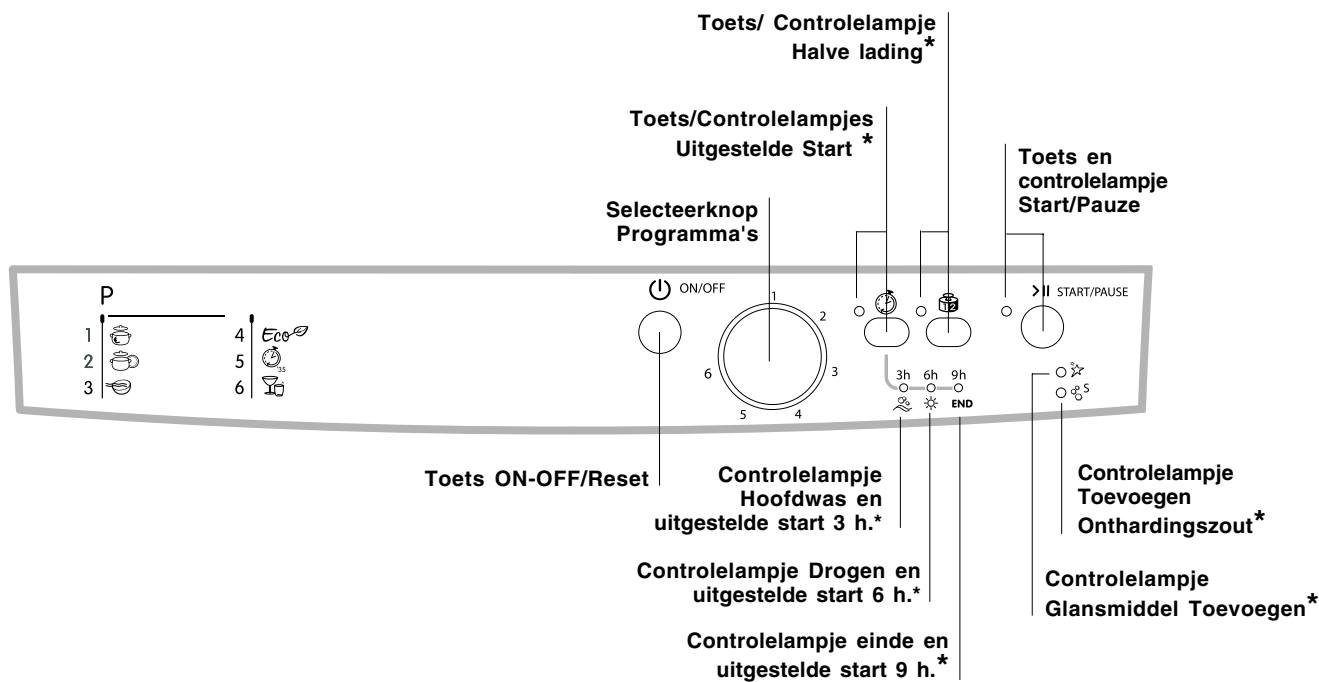

\*\*\* Alleen op modellen voor volledige inbouw.

\* Alleen aanwezig op bepaalde modellen.

Het aantal en het soort programma's en opties verschilt aan de hand van het model afwasautomaat.

# Het laden van de rekken

Voordat u de vaat inlaadt moet u overtollige etensresten verwijderen en glazen en bekers legen.

**Nadat u alles heeft ingeladen moet u controleren of de sproeiarmen vrij kunnen ronddraaien.**

## Onderrek

In het onderrek kunt u pannen, deksels, borden, slakommen, bestek, etc. plaatsen, volgens de *Inlaadvoorbeelden*.

Grote deksels en borden kunnen het beste aan de zijkanten van het rek worden geplaatst. Zorg ervoor dat ze het draaien van de bovenste sproeiarm niet verhinderen.

Enkele modellen afwasautomaat beschikken over uitklapbare delen\*. Deze kunnen in verticale stand worden gebruikt voor het laden van borden, of in horizontale stand voor het laden van pannen en slakommen.

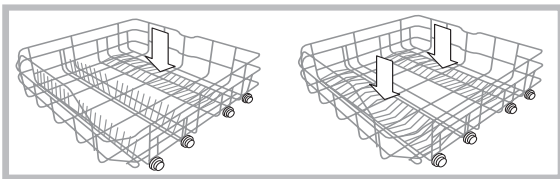

## Bestekkorf

De bestekkorf verschilt aan de hand van het model afwasautomaat: niet demonteerbaar, demonteerbaar, verschuivend. De niet demonteerbare korf mag alleen aan de voorzijde van het onderrek worden geplaatst.

Het is mogelijk de demonteerbare korf in tweeën te delen. Dit is vooral handig bij het wassen van een halve lading (bij modellen die beschikken over deze optie). De bestekkorf kan op elke gewenste plek van het onderrek worden verschoven door hem tussen de vaste en uitklapbare delen te plaatsen.

- Beide zij voorzien van beweegbare rekjes waarmee u het bestek beter kunt opbergen.

Messen en andere gebruiksvoorwerpen met scherpe punten dienen met de punten naar beneden in de bestekkorf of in horizontale positie in de opklaprekjes van de het bovenrek geplaatst te worden.

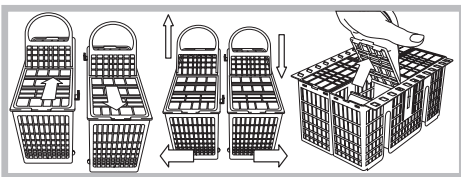

## Inlaadvoorbeelden bestekkorf

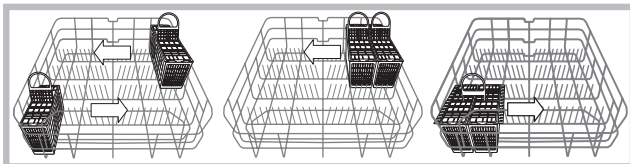

## ovenrek

Plaats hier de fijnere en lichtere vaat: glazen, theekopjes, mokken, bordjes, kleine slabakken, koekenpannen, lage, niet zo vuile pannen, zoals beschreven in de *Inlaadvoorbeelden*.

- Mokken en kopjes: plaats deze op de opklaprekjes\*\*.
- Lange en scherpe messen, opschepbestek: op de opklaprekjes\*\*.

## Het regelen van de hoogte van het bovenrek

Om de vaat beter te kunnen verdelen, kunt u het bovenrek hoger of lager zetten:

**We raden u aan de hoogte van het bovenrek te regelen als het REK LEEG IS.**

**Til of laat het rek nooit aan een enkele kant neer.**

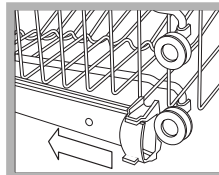

Open de grendeltjes van de rails aan de rechter- en aan de linkerkant en haal het rek naar buiten; plaats het boven of onder en schuif het over de rails totdat ook de voorste wieltjes erin zitten; sluit vervolgens de grendeltjes (*zie afbeelding*).

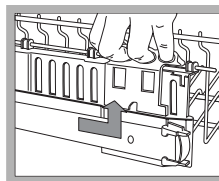

Als het rek voorzien is van "Dual Space\*" hendels (*zie afbeelding*) haalt u het bovenrek naar voren tot aan het einde, houdt u de hendels aan de zijkant van het rek vast en verplaatst u het naar boven of naar onder. Laat het rek langzaam naar beneden zakken.

## Voorbeelden van het inladen van het bovenrek

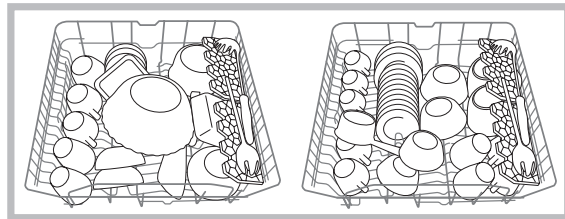

## Voorbeelden van het inladen van het onderrek

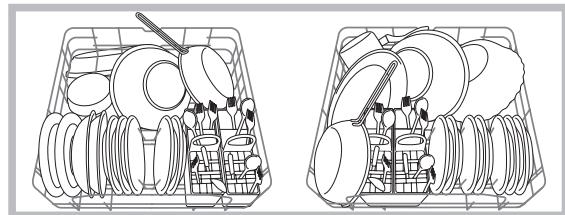

## Vaat die niet geschikt is voor de afwasautomaat

- Houten voorwerpen of met een handvat van hout, hoorn of met delen die zijn vastgelijmd.
- Voorwerpen van aluminium, koper, messing of tin.
- Niet hittebestendige plastic voorwerpen.
- Antiek of handbeschilderd porselein.
- Antiek zilver. Niet antiek zilver kan echter wel met een fijn programma worden gewassen. Zorg ervoor dat het niet in contact komt met andere metalen.

We raden u aan vaatwerk te gebruiken dat wel geschikt is voor de afwasautomaat.

\* Alleen aanwezig op bepaalde modellen.

\*\* Variabele aantallen en standen.

# Starten en gebruik

NL

## Het starten van de afwasautomaat

1. Open de waterkraan.
2. Druk op de ON-OFF toets: alle controlelampjes op het bedieningspaneel gaan enkele seconden lang aan.
3. Open de deur en doseer het afwasmiddel (*zie onder*).
4. Laad de rekken (*zie Het laden van de rekken*) en sluit de deur.
5. Selecteer het programma door de knop SELECTEREN PROGRAMMA rechtsom te draaien: de wijzer op de knop moet samenvallen met het nummer of het symbool van het desbetreffende programma. Het controlelampje van de toets START/PAUZE knippert.
6. Selecteer de wasopties\* (*zie hiernaast*).
7. Start met de toets START. Het controlelampje houdt op met knipperen (het licht blijft vast aanstaan). Het aangaan van het controlelampje van het wasprogramma geeft aan dat het programma is begonnen.
8. Aan het einde van het programma gaat het controlelampje EINDE aan (vast lampje). Schakel het apparaat uit met de ON-OFF toets, doe de waterkraan dicht en haal de stekker uit het stopcontact.
9. Wacht enkele minuten voordat u de vaat uit de afwasautomaat haalt om te voorkomen dat u zich verbrandt. Laad de vaat uit, beginnend met het onderrek.

## Het wijzigen van een reeds gestart programma

Als u een verkeerd programma heeft geselecteerd kunt u dit wijzigen, mits het net gestart is: als het wassen reeds is gestart en u wilt de wascyclus wijzigen dient u de afwasautomaat uit te schakelen door langere tijd op de ON/OFF/Reset toets te drukken. Schakel het apparaat met dezelfde toets weer in en selecteer opnieuw de gewenste programma's en opties.

## Overige vaat toevoegen

Druk op de toets Start/Pauze (het licht op de toets gaat knipperen), open de deur, pas op de vrijkomende hete stoom, en doe de vaat in de afwasautomaat. Druk op de toets Start/Pauze (licht vast aan): de wascyclus wordt hervat.

⚠ Door op de toets Start/Pauze te drukken wordt zowel het programma onderbroken alsmede de Uitgestelde Start\* als die is ingesteld. In deze fase kunt u het programma niet wijzigen.

## Onvoorziene onderbrekingen

Als tijdens het wassen de deur wordt geopend of er een stroomonderbreking plaatsvindt, wordt het programma onderbroken. Het zal worden hervat op het punt waar het werd onderbroken als de deur weer dichtgaat of wanneer de stroom terugkeert.

## Het vaatwasmiddel toevoegen

Een goed wasresultaat hangt ook af van een correcte dosering van het vaatwasmiddel. Teveel wasmiddel betekent niet automatisch een efficiëntere reiniging. Bovendien is dit niet goed voor het milieu.

- ⚠ Gebruik alleen specifiek vaatwasmiddel.
- ⚠ GEBRUIK NOOIT afwasmiddel voor het met de hand wassen.
- ⚠ Een overmatig gebruik van afwasmiddel kan schuimresiduen overlaten aan het einde van de wascyclus.
- ⚠ We raden u aan alleen tabletten te gebruiken bij uitvoeringen waar de optie MULTIFUNCTIE TABLETTEN bestaat.
- ⚠ De beste was- en droogprestaties bereikt u met het gebruik van een vaatwasmiddel in poedervorm, een vloeibaar glansspoelmiddel en onthardingszout.

**bakje A:** Vaatwasmiddel hoofdwass

**bakje B:** Vaatwasmiddel voorwas

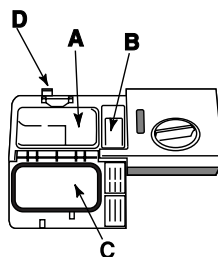

1. Open het deksel C door te drukken op de knop D.
2. Doseer het vaatwasmiddel met behulp van de *Programmatabel*.
  - vaatwasmiddel in poeder: bakjes A en B.
  - tabletten: wanneer het programma 1 tablet vereist doet u hem in het bakje A en sluit u het deksel. Wanneer het programma 2 tabletten vereist, doet u de tweede op de bodem van de afwasautomaat.
3. Verwijder de eventuele wasmiddelresten van de rand van het bakje en sluit het deksel met een klik.

\* Alleen aanwezig op bepaalde modellen.

## Afwasopties

**De OPTIES kunnen alleen worden ingesteld, gewijzigd of gewist nadat u het afwasprogramma heeft gekozen en vóór u op de Start/Pauze toets drukt.**

Alleen die opties die compatibel zijn met het type geselecteerde programma kunnen worden gekozen. Als een optie niet compatibel is met het geselecteerde programma (*zie programmatabel*) zal de betreffende led 3 maal snel knipperen.

Als u een optie kiest die niet compatibel is met een voordien ingestelde optie of wasprogramma dan zal deze 3 maal knipperen en dan uitgaan, terwijl de laatst gekozen instelling aan zal blijven staan.

 Om een verkeerd geselecteerde optie te annuleren drukt u nogmaals op de betreffende toets.

### Uitgestelde start\*

Het is mogelijk het starten van een programma 3, 6 of 9 uur uit te stellen:

1: Nadat u het gewenste afwasprogramma en de eventuele andere opties heeft geselecteerd, drukt u op de toets **UITGESTELDE START**: het controlelampje gaat aan.

2: Selecteer de gewenste start door een paar keer achter elkaar op de toets **Uitgestelde start** te drukken. De controlelampjes van de wascyclus (3 uur), drogen (6 uur) en einde (9 uur) gaan achter elkaar aan.

Als u nogmaals op de toets **Uitgestelde Start** drukt wordt de optie geannuleerd en gaat het controlelampje uit.

3. Als u de selectie heeft uitgevoerd drukt u op de toets **Start/Pauze** waardoor het terugtellen begint. De geselecteerde vertraging gaat knipperen en de toets **Start/Pauze** blijft vast aanstaan.

3. Als de tijd verstreken is gaat het controlelampje van de **UITGESTELDE START** uit en wordt het programma gestart.

 Het is niet mogelijk de **Uitgestelde Start** in te stellen als de cyclus reeds is begonnen.

### Halve lading\*

Als u weinig vaat heeft kunt u een halve lading wassen en zo water, energie en afwasmiddel besparen. Selecteer het programma en druk op de toets **HALVE LADING**: het controlelampje gaat aan.

 **Denk eraan de hoeveelheid afwasmiddel te halveren.**

 **We raden u aan afwasmiddel in poeder te gebruiken.**

 **Deze optie is niet beschikbaar met het programma: Snel.**

Tabel Opties	A	B
	Uitgestelde Start	Halve lading
<b>1. Intensief</b>	Ja	Ja
<b>2. Normaal</b>	Ja	Ja
<b>3. Weken</b>	Ja	Ja
<b>4. Eco</b>	Ja	Ja
<b>5. Snel</b>	Ja	Nee
<b>6. Glaswerk</b>	Ja	Ja

\*Alleen aanwezig op bepaalde modellen.

# Programma's

NL

- ⚠ Voor de OPTIES dient u de tabel Opties te raadplegen op de pagina Starten en Gebruik.
- ⚠ Het aantal en het soort programma's en opties verschilt aan de hand van het model afwasautomaat.
- ⚠ Als de vaat niet zo vuil is of reeds is afgespoeld, dient u de dosis vaatwasmiddel aanzienlijk te beperken.

Aanwijzingen voor de programmakeuze	Programma	Vaatwasmiddel (A) = bakje A (B) = bakje B			Programma's met droog functie	Opties	Duur van het programma (tolerantie ±10%) Hr. Min.
		Poeder	Vloeibaar	Tabletten			
Zeer vuile vaat en pannen (niet te gebruiken voor teer vaatwerk).	1. Intensief	30 g (A)	30 ml (A)	1 (A)	Ja	A-B	2:15'
Normaal vuile vaat en pannen. Standaard programma dagelijks.	2. Normaal	25 g (A) 5 g (B)	25 ml (A) 5 ml (B)	1 (A)	Ja	A-B	1:45'
Voorwas in afwachting van de lading van de volgende maaltijd.	3. Weken	Nee	Nee	Nee	Nee	A - B	0:08'
Ecologisch wasprogramma met laag energieverbruik, geschikt voor vaat en pannen.	4. Eco*	25 g (A) 5 g (B)	25 ml (A) 5 ml (B)	1 (A)	Ja	A-B	2:20'
Zuinige snelle cyclus voor niet zo vuile vaat, direct na gebruik. (2 borden + 2 glazen + 4 delen bestek + 1 pan + 1 pannetje)	5. Snel	25 g (A)	25 ml (A)	1 (A)	Nee	A	0:35'
Zuinige, snelle cyclus voor teer vaatwerk dat gevoelig is voor hoge temperaturen, direct na gebruik. (12 wijnglazen + breekbare borden).	6. Glaswerk	30 gr (A)	30 gr (A)	1 (A)	Ja	A - B	1:30'

**N.B.:**

De beste prestaties van de programma's "Snel" worden bereikt als u het aantal aangegeven couverts niet overschrijdt.

\* Het programma Eco volgt de richtlijn EN-50242 en heeft een langere duur dan de rest van de programma's. Dit programma heeft echter het laagste energieverbruik en is het minst schadelijk voor het milieu.

**Aanwijzing voor de Proeflaboratoria:** voor gedetailleerde informatie over de omstandigheden van de EN vergelijkingsproef kunt u contact opnemen met: ASSISTENZA\_EN\_LVS@indesitcompany.com

Om de dosering van het wasmiddel te vereenvoudigen is het goed te weten dat:

1 eetlepel = 15 gram poeder = 15 ml vloeibaar wasmiddel circa - 1 theelepeltje = 5 gram poeder = 5 ml vloeibaar wasmiddel circa



# Glansmiddel en onthardingszout

**Gebruik uitsluitend producten die speciaal voor afwasautomaten zijn bestemd. Gebruik geen keukenzout of industrieel zout en ook geen wasmiddelen voor handwas. Volg de aanwijzingen op de verpakking.**

Als u een multifunctie product gebruikt is het niet nodig een glansmiddel toe te voegen. **We raden u echter wel aan onthardingszout toe te voegen als het water hard of zeer hard is.** Volg de aanwijzingen op de verpakking.

Als u geen zout of glansmiddel toevoegt is het normaal dat de controlelampjes **ZOUT TOEVOEGEN\*** en **GLANSMIDDEL TOEVOEGEN\*** blijven aan staan.

## Het glansmiddel toevoegen

Het glansmiddel bevordert het drogen van de vaat door het water van het oppervlak te laten glijden. Op deze manier voorkomt u strepen en vlekken.

Het glansmiddelreservoir moet worden gevuld:

- als op het bedieningspaneel het controlelampje **GLANSMIDDEL TOEVOEGEN\*** aangaat;

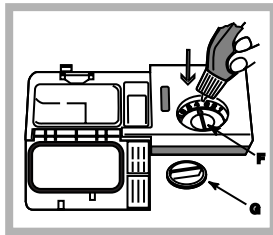

- Open het reservoir door de dop (G) tegen de klok in te draaien.
- Giet het glansmiddel in het reservoir zonder te morsen. Als u wel morst, moet u het product gelijk met een droge doek verwijderen.
- Schroef de dop weer op zijn

plaats.

**Giet het glansmiddel NOOIT direct in de machine.**

## Het regelen van de dosis glansmiddel

Als u niet tevreden bent over de droogresultaten, kunt u de dosis glansmiddel afregelen. U kunt met een schroevendraaier aan de regelaar (F) draaien en kiezen tussen 6 verschillende standen (de fabrieksinstelling is op stand 4):

- als u op de vaat strepen aantreft moet u een lagere stand instellen (1-3).
- als u waterdruppels of kalkaanslag aantreft moet u een hogere stand instellen (4-6).

## Instellen waterhardheid

Elke afwasautomaat is voorzien van een waterontharder die, met behulp van speciaal onthardingszout, kalkvrij water levert voor het wassen van de vaat.

In deze afwasautomaat kan de waterontharder aan de hand van de waterhardheid worden geregeld teneinde de milieuvervuiling te beperken en de wasprestaties te optimaliseren. Dit gegeven kunt u bij uw plaatselijke waterbedrijf opvragen.

- Schakel het apparaat uit met de ON/OFF toets en open de deur.
- Doe de knop **SELECTEREN PROGRAMMA** eerst op het **5e** programma, daarna op het **1e** programma en uiteindelijk weer op het **5e**.
- Druk op de ON/OFF toets. De controlelampjes van de fasen

van de cyclus gaan knippen waarna het mogelijk is de waterhardheid in te stellen. Bij elk programma hoort een waterhardheid:

Bv.: 1e programma, waterhardheid 1

2e programma, waterhardheid 2, enz. enz... tot aan maximaal vijf niveaus.

(De waterontharder is in de fabriek ingesteld op niveau 3).

- Om de functie te verlaten wacht u circa 30 seconden of schakelt u de afwasautomaat uit met de ON/OFF toets.

Als u multifunctie tabletten gebruikt moet u toch het zoutreservoir vullen.

°dH		°fH		mmol/l		niveau
0	6	0	10	0	1	1
6	11	11	20	1,1	2	2
12	17	21	30	2,1	3	3
17	34	31	60	3,1	6	4
34	50	61	90	6,1	9	5*

Van 0°f tot 10°f raden wij u aan geen onthardingszout te gebruiken.  
\* bij deze instelling kan de duur van de cycli iets langer zijn.

dH = waterhardheid in Duitse graden - °fH = waterhardheid in Franse graden - mmol/l = millimol/liter

## Het onthardingszout toevoegen

Om goede wasresultaten te bereiken moet u altijd controleren of het zoutreservoir voldoende gevuld is. Het zout verwijdert het kalk uit het water en zorgt ervoor dat er geen kalkaanslag op de vaat achterblijft.

Het zoutreservoir bevindt zich aan de onderzijde van de afwasautomaat (zie *Beschrijving*) en moet worden gevuld:

- als de groene drijver\* niet zichtbaar is wanneer u de dop van het zoutreservoir bekijkt;
- als op het bedieningspaneel het controlelampje **ZOUT TOEVOEGEN\*** aangaat;

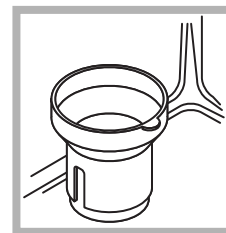

- Haal het onderrek naar voren en draai de dop van het zoutreservoir tegen de klok in.
- Alleen voor de eerste afwasbeurt: vul het reservoir tot aan de rand met water.
- Plaats de trechter\* op de opening (zie afbeelding) en vul het reservoir tot aan de rand met zout (ongeveer 1 kg); het is normaal dat er wat water overloopt.
- Verwijder de trechter\*, reinig de eventuele zoutresten op de opening. Spoel de dop onder het water af voor u hem weer terugschroeft door hem ondersteboven onder de waterstraal te plaatsen en het water uit de 4 gleuven aan de onderzijde van de dop te laten stromen. (Dop onthardingszout met groene drijver\*)

**We raden u aan bovenstaande handeling elke keer uit te voeren als u onthardingszout bijvult.**

Schroef de dop weer op zijn plaats, zodat tijdens het wassen geen wasmiddel in het reservoir kan komen (de waterontharder zou onherstelbaar kunnen worden beschadigd).

Wanneer u onthardingszout toevoegt moet u direct daarna een wascyclus starten zodat de overgelopen zoutoplossing direct wordt verwijderd.

\* Alleen aanwezig op bepaalde modellen.

# Onderhoud en verzorging

NL

## Water en elektrische stroom afsluiten

- Sluit na elke afwasbeurt de waterkraan af om lekkage te voorkomen.
- Haal de stekker uit het stopcontact tijdens reiniging en onderhoud.

## Reinigen van de afwasautomaat

- De buitenkant en het bedieningspaneel kunnen worden gereinigd met een natte, niet schurende doek. Gebruik geen oplosmiddelen of schuurmiddelen.
- De vlekken aan de binnenkant van de afwasautomaat kunnen worden verwijderd met een natte doek en wat azijn.

## Vermijden van vervelende luchtjes

- Laat de deur altijd op een kier om het ophopen van vocht te voorkomen.
- Reinig geregeld de afdichtingen rondom de deur en de wasmiddelbakjes met een vochtige spons. Zo vermijdt u het ophopen van etensresten die de hoofdoorzaak zijn van vervelende luchtjes.

## Reinigen van de sproeiarmen

Het kan gebeuren dat er etensresten aan de sproeiarmen blijven kleven en de gaatjes waar water uit komt verstoppen: u doet er goed aan ze regelmatig te controleren en te reinigen met een niet-metalen borsteltje.

De twee sproeiarmen kunnen beide uit elkaar worden gehaald.

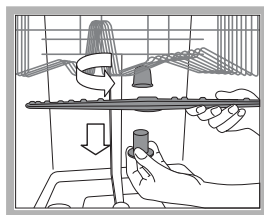

Om de bovenste sproeiarm uit elkaar te halen dient u de plastic dop linksom los te schroeven. De bovenste sproeiarm moet worden gemonteerd met de gaten naar boven gericht.

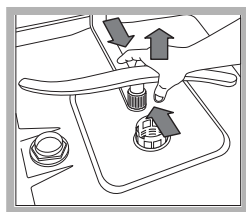

De onderste sproeiarm haalt u uit elkaar door druk uit te oefenen op de lipjes aan de zijkant en door hem daarna naar boven te trekken.

## Reinigen van het watertoevoerfilter\*

Als de waterleiding nieuw is of lange tijd niet gebruikt, laat dan voordat u de aansluiting tot stand brengt het water lopen totdat het helder is en vrij van vuildeeltjes. Als u dit niet doet loopt u het risico dat het punt waar het water binnenkomt verstopt raakt en uw afwasautomaat beschadigt.

⚠ Reinig geregeld het watertoevoerfilter bij de kraan.

- Doe de waterkraan dicht.
- Schroef het uiteinde van de watertoeverbuis los, verwijder het filter en reinig het voorzichtig onder stromend water.
- Doe het filter op zijn plaats en schroef de buis vast.

## Reinigen van de filters

De filtergroep wordt gevormd door drie filters die etensresten uit het waswater verwijderen en zorgen dat het weer schoon in het watercircuit terechtkomt: voor een optimaal resultaat moeten de filters regelmatig worden schoongemaakt.

⚠ Reinig de filters regelmatig.

⚠ De afwasautomaat mag niet zonder filters of met een los filter worden gebruikt.

- Controleer na enkele wasbeurten de filtergroep. Reinig hem indien noodzakelijk grondig onder stromend water met behulp van een niet-metalen borsteltje. Volg onderstaande aanwijzingen:
  1. draai het cilindrische filter C linksom en trek hem naar buiten (afb. 1).
  2. Verwijder het glasfilter B door een lichte druk uit te oefenen op de lipjes aan de zijkant (Afb. 2);
  3. Haal het roestvrijstalen bordfilter A van zijn plek (afb. 3).
  4. Controleer het afvoerputje en verwijder eventuele etensresten. VERWIJDER NOOIT de bescherming van de waspomp (zwart element) (afb. 4).

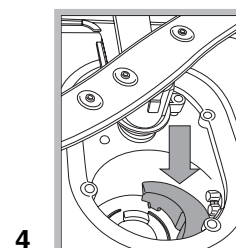
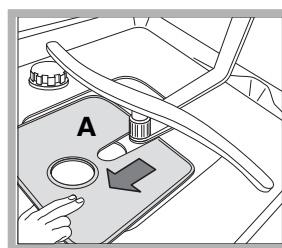
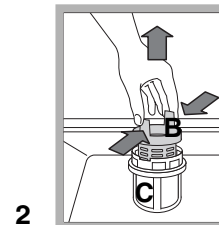
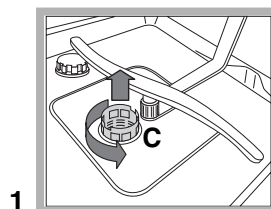

Na het reinigen van de filters dient u de filtergroep weer op zijn plaats te zetten. Dit is fundamenteel voor een goede werking van de afwasautomaat.

## Als u langere tijd geen gebruik maakt van de afwasautomaat

- Schakel de stroom uit en sluit de waterkraan af.
- Laat de deur op een kier staan.
- Laat als u terugkeert de afwasautomaat een keer leeg draaien.

\* Alleen aanwezig op bepaalde modellen.

 Het apparaat is ontworpen en gebouwd overeenkomstig de internationale veiligheidsnormen. Deze aanwijzingen zijn geschreven om veiligheidsredenen en moeten zorgvuldig worden doorgenomen.

## Algemene veiligheid

- Dit apparaat is ontwikkeld voor niet-professioneel gebruik binnenshuis.
- Dit apparaat moet worden gebruikt voor het wassen van huishoudelijke vaat en alleen door volwassenen volgens de aanwijzingen die terug zijn te vinden in dit boekje.
- De afwasautomaat mag niet buitenshuis worden geïnstalleerd, ook niet in overdekte toestand. Het is zeer gevaarlijk hem bloot te stellen aan regen en onweer.
- Raak de afwasautomaat niet blootsvoets aan.
- Haal de stekker niet uit het stopcontact door eraan te trekken, maar door hem beet te pakken.
- Voordat u de afwasautomaat reinigt of onderhoud uitvoert moet u de waterkraan afsluiten en de stekker uit het stopcontact halen.
- In het geval van een storing mag u in geen enkel geval aan de interne mechanismen sleutelen om een reparatie trachten uit te voeren.
- Raak nooit de weerstand aan.
- Leun of zit nooit op de open deur: het apparaat zou om kunnen vallen.
- De deur dient niet in openstaande stand gelaten te worden omdat men erover zou kunnen struikelen.
- Houd was- en glansmiddelen buiten het bereik van kinderen.
- Het verpakkingsmateriaal is geen speelgoed voor kinderen.

## Afvalverwijdering

- Verwijdering van het verpakkingsmateriaal: houdt u aan de lokale normen, zodat het verpakkingsmateriaal kan worden hergebruikt.
- De Europese richtlijn 2002/96/EG betreffende afgedankte elektrische en elektronische apparatuur (AEEA), voorziet dat elektrische apparaten niet met het gewone huisvuil mogen worden meegegeven. Afgedankte apparaten moeten gescheiden worden ingezameld om het recyclen en herwinnen van de gebruikte materialen te optimaliseren en potentiële schade voor de gezondheid en het milieu te voorkomen. Het symbool van de afvallemmer met een kruis staat op alle producten om de consument eraan te herinneren dit product gescheiden in te zamelen.

Voor meer informatie betreffende het verwijderen van elektronische apparatuur kan de consument zich wenden tot de gemeentelijke reinigingsdienst of de verkoper.

## Energiebesparing en respect voor het milieu

### Water en energie besparen

- Start de afwasautomaat alleen als hij volgeladen is. Als u moet wachten totdat de afwasautomaat compleet gevuld is, kunt u vervelende luchtjes vermijden door het programma Weken te gebruiken (*zie Programma's*).
- Selecteer een programma wat geschikt is voor het type vaat en het soort vuil door de *Programmatabel* te raadplegen:
  - voor een gemiddeld vuile vaat gebruikt u het programma Eco, dat een laag energie- en waterverbruik garandeert.
  - als u een kleine vaat heeft activeert u de optie Halve lading\* (*zie Starten en gebruik*).
- Als u elektriciteitsbedrijf op bepaalde tijden of dagen goedkopere tarieven heeft, dient u de afwasautomaat te gebruiken op deze tijden. De optie Uitgestelde start\* (*zie Starten en gebruik*) kan u erbij helpen het wassen op deze wijze te organiseren.

### Afwasmiddelen zonder fosfaten, zonder chloor en met enzymen.

- We raden u sterk aan afwasmiddelen zonder fosfaten of chloor te gebruiken omdat deze geschikter zijn voor het behoud van het milieu.
- Enzymen zorgen voor een effectieve werking op temperaturen van ongeveer 50°C. Daarom kunt u met vaatwasmiddelen met enzymen op lage temperaturen resultaten bereiken die u anders pas op 65°C zou hebben.
- Doseer het afwasmiddel goed op basis van de aanwijzingen van de fabrikant, van de waterhardheid, de hoeveelheid vuil en de hoeveelheid vaat, om zo verspillingen te voorkomen. Ook al zijn ze biologisch afbreekbaar, afwasmiddelen bevatten elementen die het evenwicht van de natuur verstoren.

\*Alleen aanwezig op bepaalde modellen.

# Storingen en oplossingen

NL

Als er storingen zijn in de werking van het apparaat dient u eerst de volgende punten na te gaan voor u zich tot de Servicedienst wendt.

Storingen:	Mogelijke oorzaken / Oplossingen:
<b>De afwasautomaat start niet.</b>	<ul style="list-style-type: none"> <li>• De stekker zit niet goed in het stopcontact of het hele huis zit zonder stroom.</li> <li>• De deur van de afwasautomaat is niet goed dicht.</li> <li>• U heeft een Uitgestelde start ingesteld (<i>zie Starten en gebruik</i>).</li> </ul>
<b>De afwasautomaat pompt het water niet af.</b>	<ul style="list-style-type: none"> <li>• Het programma is nog niet beëindigd.</li> <li>• De waterafvoerbuis is gebogen (<i>zie Installatie</i>).</li> <li>• De afvoer van de wasbak is verstopt.</li> <li>• Het filter is verstopt met etensresten</li> </ul>
<b>De afwasautomaat maakt geluid.</b>	<ul style="list-style-type: none"> <li>• De vaat stoot tegen elkaar of tegen de sproeiarmen.</li> <li>• Overtollig schuim: het wasmiddel is niet goed gedoseerd of is niet geschikt voor de afwasautomaat (<i>zie Starten en gebruik</i>).</li> </ul>
<b>Er blijven op vaat en glazen kalkafzettingen achter of een witte aanslag.</b>	<ul style="list-style-type: none"> <li>• Er zit niet genoeg zout in het reservoir of de afregeling is niet toereikend voor de waterhardheid (<i>zie Glansmiddel en onthardingszout</i>).</li> <li>• Het deksel van het zoutreservoir is niet goed dicht.</li> <li>• Het glansmiddel is op of de dosering is ontoereikend.</li> <li>• Het vaatwerk is voorzien van een antiaanbaklaag.</li> </ul>
<b>Er blijven op vaat en glazen strepen of blauwe kringen achter.</b>	<ul style="list-style-type: none"> <li>• Er wordt teveel glansmiddel gebruikt</li> </ul>
<b>De vaat is niet droog genoeg.</b>	<ul style="list-style-type: none"> <li>• U heeft een programma zonder drogen ingesteld.</li> <li>• Het glansmiddel is op of de dosering is ontoereikend (<i>zie Glansmiddel en onthardingszout</i>).</li> <li>• De regeling van het glansmiddel is niet juist.</li> </ul>
<b>De vaat is niet schoon.</b>	<ul style="list-style-type: none"> <li>• De rekken zijn te vol geladen (<i>zie Het laden van de rekken</i>).</li> <li>• De vaat is niet goed verdeeld.</li> <li>• De sproeiarmen kunnen niet vrijuit draaien.</li> <li>• Het wasprogramma is niet energiek genoeg (<i>zie Programma's</i>).</li> <li>• Overtollig schuim: het wasmiddel is niet goed gedoseerd of is niet geschikt voor de afwasautomaat (<i>zie Starten en gebruik</i>).</li> <li>• Het deksel van het zoutreservoir is niet goed afgesloten.</li> <li>• Het filter is vuil of verstopt (<i>zie Onderhoud en verzorging</i>).</li> <li>• Er zit geen onthardingszout meer in het reservoir (<i>zie Glansmiddel en onthardingszout</i>).</li> </ul>
<b>De afwasautomaat vult zich niet met water/Alarm kraan dicht.</b> <small>(het controlelampje Drogen en einde knippert).</small>	<ul style="list-style-type: none"> <li>• Er zit geen water in de centrale waterleiding.</li> <li>• De watertoevoerbuis is gebogen (<i>zie Installatie</i>).</li> <li>• Open de kraan en de machine start na enkele minuten vanzelf.</li> <li>• Het apparaat is geblokkeerd omdat u niet heeft ingegrepen na de pieptonen*. (Alleen aanwezig op bepaalde modellen).</li> <li>• Schakel de machine uit met de ON/OFF knop, open de kraan en schakel hem na 20 seconden opnieuw in door middel van dezelfde knop. Herprogrammeer het apparaat en start het opnieuw.</li> </ul>
<b>Alarm storing aan de elektromagnetische klep van de watertoevoer</b> <small>(het controlelampje Drogen knippert).</small>	<ul style="list-style-type: none"> <li>• Schakel het apparaat uit door te drukken op de toets ON/OFF en schakel het na een minuut weer in. Als het alarm blijft gaan moet u de waterkraan dichtdraaien om lekkages te vermijden, vervolgens de stekker uit het stopcontact halen en de Servicedienst inschakelen.</li> </ul>
<b>Alarm buis watertoevoer/Watertoevoerfilter verstopt.</b> <small>(het controlelampje Hoofdwass, Drogen en einde knippert).</small>	<ul style="list-style-type: none"> <li>• Schakel het apparaat uit door op de ON/OFF toets te drukken. Draai de waterkraan dicht om lekkage te voorkomen en haal de stekker uit het stopcontact. Controleer of het watertoevoerfilter niet verstopt is met vuildeeltjes. (<i>zie hoofdstuk "Onderhoud en verzorging"</i>)</li> </ul>

\* Alleen aanwezig op bepaalde modellen.

ES

Español, 37

DFG 262

ES

## Sumario

### Instalación, 38-39

Colocación y nivelación  
Conexiones hidráulicas y eléctricas  
Advertencias para el primer lavado  
Datos técnicos

### Descripción del aparato, 40

Vista de conjunto  
Panel de control

### Cargar los cestos, 41

Cesto inferior  
Cesto de los cubiertos  
Cesto superior

### Puesta en funcionamiento y uso, 42-43

Poner en funcionamiento el lavavajillas  
Cargar el detergente  
Opciones de lavado

### Programas, 44

Tabla de programas

### Abrillantador y sal regeneradora, 45

Cargar el abrillantador  
Cargar la sal regeneradora

### Mantenimiento y cuidados, 46

Interrumpir el agua y la corriente eléctrica  
Limpiar el lavavajillas  
Evitar los malos olores  
Limpiar los rociadores  
Limpieza del filtro de entrada de agua  
Limpiar los filtros  
Si se ausenta durante largos períodos

### Precauciones y consejos, 47

Seguridad general  
Eliminación  
Ahorrar y respetar el medio ambiente

### Anomalías y soluciones, 48

# Instalación

ES

⚠ Es importante conservar este manual para poder consultarlo en cualquier momento. En caso de venta, de cesión o de traslado, controle que permanezca junto con el aparato.

⚠ Lea atentamente las instrucciones: contienen información importante sobre la instalación, sobre el uso y sobre la seguridad.

⚠ En caso de traslado mantenga el aparato en posición vertical; si fuera necesario inclinarlo, hágalo hacia la parte posterior.

## Colocación y nivelación

1. Desembale el aparato y controle que no haya sufrido daños durante el transporte.

Si estuviera dañado, no lo conecte y llame al revendedor.

2. Coloque el lavavajillas haciendo adherir los costados o la parte posterior a los muebles adyacentes o a la pared. El aparato también se puede empotrar debajo de una superficie de trabajo continua\* (*ver la hoja de Montaje*).

3. Coloque el lavavajillas sobre un piso plano y rígido. Compense las irregularidades desenroscando o enroscando las patas delanteras hasta que el aparato esté en posición horizontal. Una cuidadosa nivelación brinda estabilidad y evita vibraciones, ruidos y desplazamientos.

4. Para regular la altura de la pata posterior, accione el casquillo hexagonal rojo que se encuentra en la parte inferior frontal y central del lavavajillas, utilizando una llave de boca hexagonal con una apertura de 8 mm. girando en sentido horario para aumentar la altura y en sentido antihorario para disminuirla. (*ver la hoja de instrucciones para empotramiento anexada a la documentación*).

## Conexiones hidráulicas y eléctricas

⚠ La adaptación de las redes eléctricas e hidráulicas para la instalación debe ser realizada sólo por personal especializado.

⚠ El lavavajillas no se debe apoyar en los tubos ni en el cable de alimentación eléctrica.

⚠ El aparato debe conectarse a la red de distribución de agua empleando tubos nuevos. No reutilice los tubos viejos.

Los tubos de carga (A) y de descarga (B) de agua y el cable de alimentación eléctrica se pueden orientar hacia la derecha o hacia la izquierda para permitir una mejor instalación (*ver la figura*).

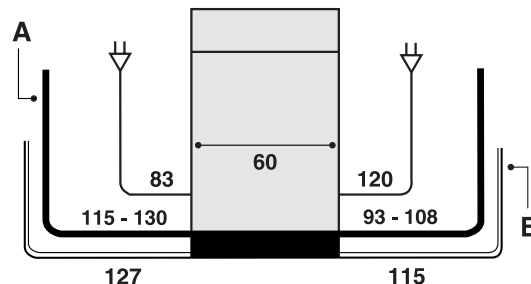

### Conexión del tubo de carga de agua

- A una toma de agua fría: enrosque bien el tubo de carga a un grifo con boca roscada de  $\frac{3}{4}$  gas; antes de enroscarlo, haga correr agua hasta que salga límpida para que las impurezas que pudiera contener no obstruyan el aparato.
- A una toma de agua caliente: en el caso de una instalación centralizada de radiadores, el lavavajillas se puede alimentar con agua caliente de la red, mientras no supere una temperatura de 60°C. Enrosque el tubo al grifo de la misma forma descrita para la toma de agua fría.

⚠ Si la longitud del tubo de carga no es la adecuada, diríjase a un negocio especializado o a un técnico autorizado (*ver Asistencia Técnica*).

⚠ La presión del agua debe estar comprendida entre los valores indicados en la tabla de Datos técnicos (*ver al lado*).

⚠ Controle que en el tubo no hayan pliegues ni estrangulaciones.

### Dispositivo de seguridad contra inundación

Para garantizar que no se produzcan inundaciones, el lavavajillas:

- posee un sistema que interrumpe la entrada de agua en el caso de anomalías o de pérdidas desde el interior.

Algunos modelos poseen un dispositivo adicional de seguridad *New Acqua Stop*\*, que los protege contra inundaciones aún en el caso de rotura del tubo de alimentación.

**⚡ ATENCIÓN: ¡VOLTAJE PELIGROSO!**

En ningún caso se debe cortar el tubo de carga de agua porque contiene partes conectadas a una fuente eléctrica.

\* Presente sólo en algunos modelos.

### Conexión del tubo de descarga de agua

Conecte el tubo de descarga, sin plegarlo, a una tubería de descarga con un diámetro mínimo de 4 cm. También puede apoyarlo en el borde de un lavamanos o de una bañera; el extremo libre del tubo de descarga no debe permanecer sumergido en agua.

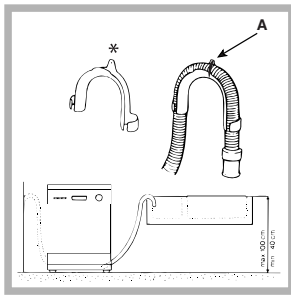

El codo\* de plástico especial facilita una colocación óptima: fije firmemente el codo a la pared para evitar que el tubo se mueva y vierta agua fuera de la descarga. La parte del tubo marcada con la letra A debe estar a una altura comprendida entre 40 y 100 cm. del piso (ver la figura).

No se aconseja utilizar tubos de prolongación.

### Conexión eléctrica

Antes de introducir el enchufe en la toma de corriente, controle que:

- la toma posea conexión a tierra y que sea conforme con la ley;
- la toma sea capaz de soportar la carga máxima de potencia de la máquina indicada en la placa de características ubicada en la contrapuerta (ver el capítulo *Descripción del lavavajillas*);
- la tensión de alimentación esté comprendida dentro de los valores indicados en la placa de características ubicada en la contrapuerta;
- la toma sea compatible con el enchufe del aparato. Si no es así, solicite la sustitución del enchufe a un técnico autorizado (ver *Asistencia Técnica*); no utilice prolongaciones ni tomas múltiples.

Una vez instalado el aparato, el cable de alimentación eléctrica y la toma de corriente deben ser fácilmente accesibles.

El cable no se debe plegar ni comprimir.

Si el cable de alimentación está dañado, deberá ser cambiado por el fabricante o por su servicio de asistencia técnica a fin de prevenir riesgos. (Ver Asistencia)

La Empresa declina toda responsabilidad cuando no se hayan respetado estas normas.

### Cinta anticondensación\*

Después de haber empotrado el lavavajillas, abra la puerta y pegue la cinta adhesiva transparente debajo de la superficie de madera para protegerla de una posible condensación.

### Advertencias para el primer lavado

Después de la instalación e inmediatamente antes del primer lavado, llene completamente de agua el depósito de sal y agregue aproximadamente 1 kg. de sal (ver el capítulo *Abrillantador y sal regeneradora*): es normal que el agua se derrame. Seleccione el grado de dureza del agua (ver el capítulo *Abrillantador y sal regeneradora*). - Después de la carga de sal, la luz indicadora de FALTA DE SAL\* se apaga.

Cuando no se llena el contenedor de sal, se puede dañar el ablandador de agua y el elemento que produce calor.

Datos técnicos	
<b>Dimensiones</b>	ancho: 60 cm altura: 85 cm profundidad: 60 cm
<b>Capacidad</b>	12 cubiertos estándar
<b>Presión del agua de alimentación</b>	0,05 ÷ 1MPa (0,5 ÷ 10 bar) 7,25 – 145 psi
<b>Tensión de alimentación</b>	Ver la placa de características
<b>Potencia total absorbida</b>	Ver la placa de características
<b>Fusible</b>	Ver la placa de características
  	Este aparato es conforme a las siguientes Directivas de la Comunidad: -2006/95/CEE del 16/01/2007 (Bajo Voltaje) y sucesivas modificaciones; -89/336/CEE del 03/05/89 (Compatibilidad Electromagnética) y sucesivas modificaciones. -97/17/CE (etiquetado) -2002/96/CE

\* Presente sólo en algunos modelos.

# Descripción del aparato

ES

## Vista de conjunto

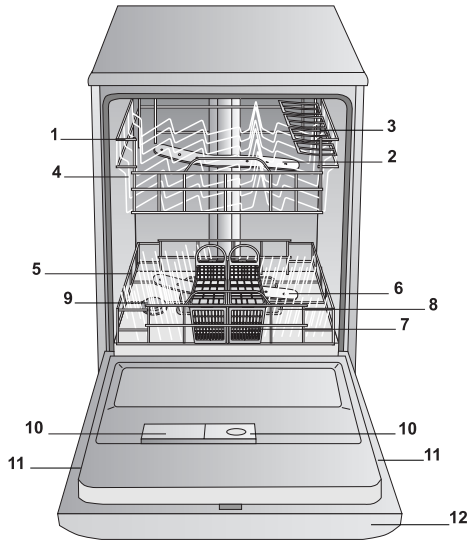

1. Cesto superior
2. Rociador superior
3. Cestos adicionales
4. Regulador de la altura del cesto
5. Cesto inferior
6. Rociador inferior
7. Cesto para cubiertos
8. Filtro de lavado
9. Depósito de sal
10. Cubetas de detergente y depósito de abrillantador
11. Placa de características
12. Panel de control\*\*\*

## Panel de control

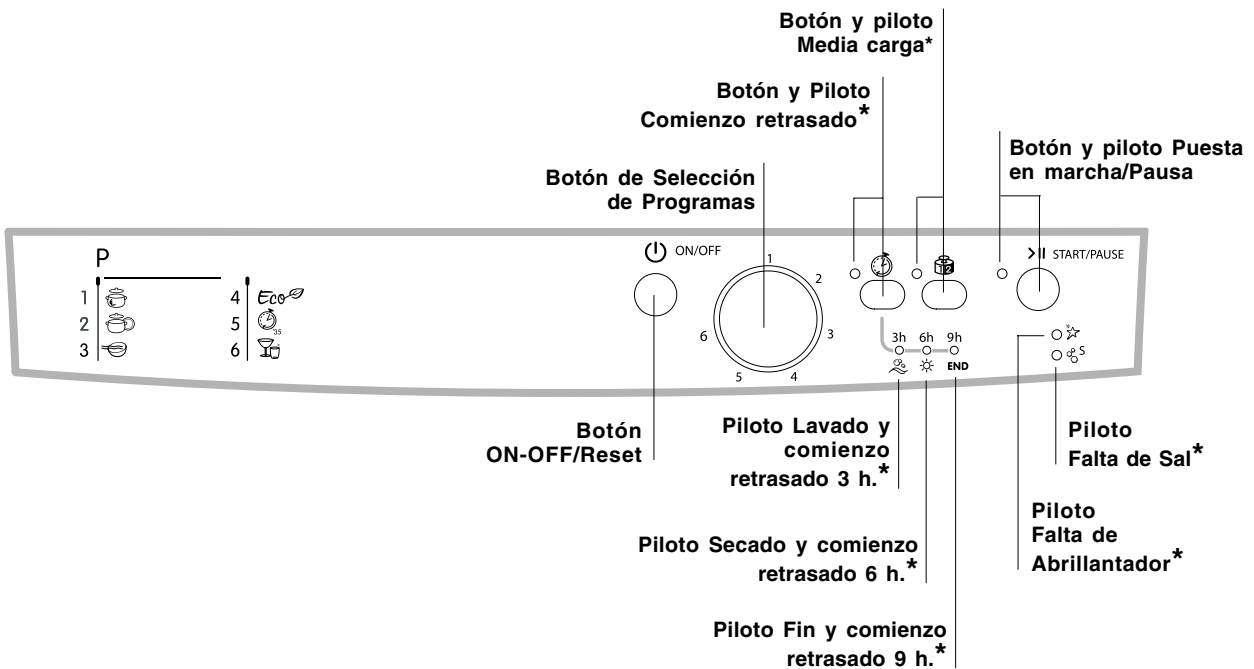

\*\*\* Sólo en los modelos con empotramiento total.

\* Presente sólo en algunos modelos.

La cantidad y el tipo de programas y opciones varían según el modelo de lavavajillas.



**⚠** Antes de cargar los cestos, elimine de la vajilla los residuos de alimentos y vacíe los vasos y copas.

**Después de haber realizado la carga, controle que los rociadores giren libremente.**

## Cesto inferior

El cesto inferior puede contener ollas, tapas, platos, ensaladeras, cubiertos, etc. según los *Ejemplos de carga*. Los platos y tapas grandes se deben colocar preferentemente a los costados del cesto, cuidando no bloquear la rotación del rociador superior.

Algunos modelos de lavavajillas poseen sectores reclinables\*, los mismos se pueden utilizar en posición vertical para colocar platos o en posición horizontal para colocar ollas y ensaladeras.

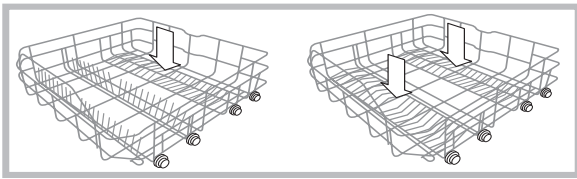

## Cesto de los cubiertos

El cesto de los cubiertos puede ser diferente según el modelo de lavavajillas: no descomponible, descomponible, deslizable. El cesto no descomponible se debe colocar **sólo** en la parte delantera del cesto inferior.

El cesto descomponible se puede separar en dos partes, lo cual es aconsejable cuando se realiza un lavado con media carga (en los modelos que poseen esta opción) y es deslizable, o sea, se puede colocar en cualquier punto del cesto inferior entre las partes fijas o reclinables.

- Ambos poseen cestos adicionales deslizables que permiten una mejor colocación de los cubiertos.

**⚠** Los cuchillos y utensilios con puntas cortantes deben colocarse en el cesto para cubiertos con las puntas hacia abajo o dispuestos en los cestos especiales adicionales del cesto superior en posición horizontal.

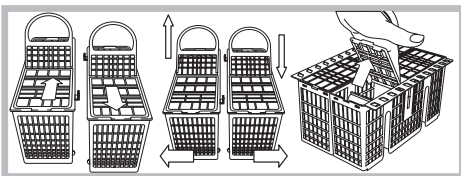

## Ejemplos de colocación del cesto para cubiertos

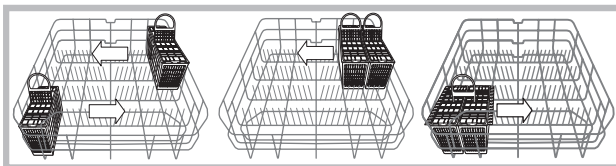

## Cesto superior

Cargue en este cesto la vajilla delicada y liviana: vasos, tazas de té y de café, platitos, ensaladeras bajas, sartenes, ollas bajas poco sucias, como se indica en los *Ejemplos de carga*.

- Tazas y tacitas: colóquelas en los cestos adicionales\*\*.
- Cuchillos largos y puntiagudos, cubiertos para servir: colóquelos en los cestos adicionales\*\*.

## Regular la altura del cesto superior

Para facilitar la colocación de la vajilla, se puede ubicar el cesto superior en posición alta o baja:

**⚠** Es preferible regular la altura del cesto superior con el **CESTO VACÍO**.

**No levante ni baje el cesto de un solo lado.**

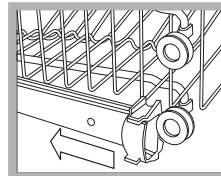

Abra los sujetadores de las guías del cesto, a la izquierda y a la derecha, y extráigalo; colóquelo arriba o abajo, hágalo deslizar a lo largo de las guías hasta hacer entrar también las ruedas delanteras y cierre los sujetadores (*ver la figura*).

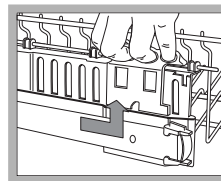

Si el cesto posee manijas **Dual Space\*** (*ver la figura*), lleve el cesto superior hasta el final del recorrido, coja las manijas a los costados del cesto y muévalo hacia arriba o hacia abajo; deje caer el cesto acompañándolo.

## Ejemplos de carga del cesto superior

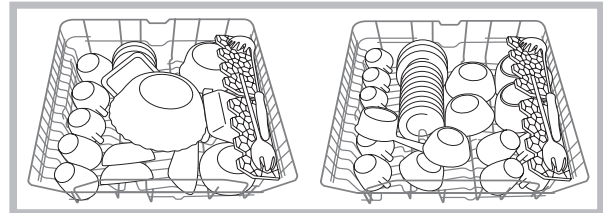

## Ejemplos de carga del cesto inferior

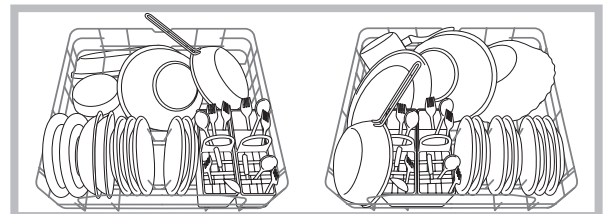

## Vajilla no adecuada para el lavado en lavavajillas

- Objetos de madera, con empuñadura de madera o de cuerno o con partes encoladas.
- Objetos de aluminio, cobre, latón, peltre o estaño.
- Vajilla de plástico que no sea termorresistente.
- Porcelanas antiguas o pintadas a mano.
- Vajilla de plata antigua. La vajilla de plata que no es antigua, en cambio, se puede lavar con un programa delicado y controlando que no esté en contacto con otros metales.

**⚠** Se aconseja el uso de vajilla adecuada para el lavado en lavavajillas.

\* Presente sólo en algunos modelos.

\*\* Cantidad y posición variables

# Puesta en funcionamiento y uso

ES

## Poner en funcionamiento el lavavajillas

1. Abra el grifo de agua.
2. Presione el botón ENCENDIDO-APAGADO: todos los pilotos presentes en el panel de mandos se iluminan durante algunos segundos.
3. Abra la puerta y dosifique el detergente (*ver más adelante*).
4. Cargue los cestos (*ver Cargar los cestos*) y cierre la puerta.
5. Seleccione el programa girando el mando de SELECCIÓN DE PROGRAMA en sentido horario: haga coincidir la muesca que se encuentra en el mando con el número o con el símbolo del programa. El piloto correspondiente al botón PUESTA EN FUNCIONAMIENTO/PAUSA centelleará.
6. Seleccione las opciones de lavado\* (*ver al lado*).
7. Ponga en funcionamiento presionando el botón PUESTA EN FUNCIONAMIENTO, el piloto dejará de centellear (luz fija). El encendido del piloto correspondiente al lavado indica el comienzo del programa.
8. Al final del programa se ilumina el piloto FIN (luz fija). Apague el aparato presionando el botón ENCENDIDO-APAGADO, cierre el grifo de agua y desenchufe el aparato.
9. Espere algunos minutos antes de quitar la vajilla para evitar quemarse. Descargue los cestos comenzando por el inferior.

## Modificar un programa en curso

Si no se ha seleccionado el programa deseado, es posible modificarlo, siempre que haya comenzado recién: una vez comenzado el lavado, para cambiar el ciclo de lavado apague la máquina presionando en forma prolongada el botón ENCENDIDO/APAGADO/Reset, vuelva a encenderla con el mismo botón y seleccione nuevamente el programa y las opciones deseadas.

## Agregar vajilla

Presione el botón Puesta en funcionamiento/Pausa, (la luz del botón centellea). Abra la puerta teniendo cuidado con el escape de vapor e introduzca la vajilla. Presione el botón Puesta en funcionamiento/Pausa (luz fija): el ciclo se reanudará.





 Presionando el botón Puesta en funcionamiento/Pausa para poner la máquina en pausa, se interrumpe tanto el programa como el Comienzo Retrasado, si se había fijado. En esta fase no se puede cambiar el programa.

## Interrupciones accidentales

Si durante el lavado se abre la puerta o se produce una interrupción de corriente, el programa se interrumpe. Cuando se cierra la puerta o vuelve la corriente, el programa se reanudará a partir del punto en el que se había interrumpido.

## Cargar el detergente

Los buenos resultados de un lavado dependen también de la correcta dosificación del detergente, si se excede, no se lava más eficazmente y se contamina el medio ambiente.

-  Utilice sólo detergente para lavavajillas.
-  NO UTILICE detergentes para lavado a mano.
-  Al finalizar el ciclo, un uso excesivo de detergente puede dejar residuos de espuma.
-  El uso de las pastillas se aconseja sólo en los modelos que poseen la opción PASTILLAS MULTIFUNCIÓN.
-  Las mejores prestaciones de lavado y secado se obtienen sólo con el uso de detergente en polvo, abrillantador líquido y sal.

**cubeta A:** Detergente para lavado

**cubeta B:** Detergente para prelavado

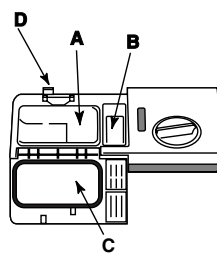

1. Abra la tapa C presionando el botón D.
2. Dosifique el detergente consultando la *Tabla de programas*:
  - en polvo: cubetas A y B.
  - en pastillas: si el programa necesita una, colóquela en la cubeta A y cierre la tapa; si necesita dos, coloque la segunda en el fondo de la cuba.
3. Elimine los residuos de detergente de los bordes de la cubeta y cierre la tapa hasta el enganche.

\* Presente sólo en algunos modelos.

## Opciones de lavado\*

Las OPCIONES pueden ser elegidas, modificadas o anuladas sólo después de haber elegido el programa de lavado y antes de haber presionado el botón Puesta en funcionamiento/Pausa.

Pueden seleccionarse sólo las opciones compatibles con el tipo de programa elegido. Si una opción no es compatible con el programa seleccionado, (*ver la tabla de programas*) el led correspondiente centelleará velozmente 3 veces.

Si se selecciona una opción incompatible con otra o con un programa de lavado precedentemente elegido, la opción no compatible centellea 3 veces y se apaga, mientras que permanece encendida al última selección realizada.

 Para deseleccionar una opción erróneamente elegida, presione de nuevo el botón correspondiente.

### Comienzo retrasado\*

Es posible postergar 3, 6 o 9 horas el comienzo del programa:

1: Después de haber seleccionado el programa de lavado deseado y otras opciones, presione el botón del COMIENZO RETRASADO: el piloto se iluminará.

2: Seleccione la forma de comenzar deseada presionando varias veces el botón del Comienzo retrasado, los pilotos del lavado (3 horas), secado (6 horas) y fin (9 horas) se iluminarán sucesivamente.

Si se presiona nuevamente el botón Comienzo Retrasado, se deseleccionará la opción y el piloto se apagará.

3. Una vez realizada la selección, presionando el botón Puesta en funcionamiento/Pausa comenzará la cuenta al revés, el retraso seleccionado centelleará y el botón Puesta en funcionamiento/Pausa dejará de centellear (luz fija).

3. Una vez cumplido el tiempo, el piloto del COMIENZO RETRASADO se apagará y comenzará el programa.

 No es posible seleccionar el Comienzo Retrasado después que el ciclo ha comenzado.

### Media carga\*

Si la vajilla que debe lavar es poca, se puede utilizar la media carga que permite ahorrar agua, energía y detergente.

Seleccione el programa y presione el botón MEDIA CARGA: el piloto se iluminará.

 **Recuerde que debe reducir a la mitad la cantidad de detergente.**

 **Es preferible utilizar detergente en polvo.**

 **Esta opción no está disponible con el programa: Rapido.**

Tabla de Opciones	A	B
	Comienzo Retrasado	Media carga
1. Intensivo	Si	Si
2. Normal	Si	Si
3. Remojo	Si	Si
4. Eco	Si	Si
5. Rapido	Si	No
6. Cristalería fina	Si	Si

\* Presente sólo en algunos modelos.

# Programas

ES

⚠ Para las OPCIONES consulte la tabla de Opciones que se encuentra en la página de Puesta en funcionamiento y Uso.

⚠ La cantidad y el tipo de programas y opciones varían según el modelo de lavavajillas.

⚠ Si la vajilla está poco sucia o ha sido aclarada precedentemente bajo el agua, recuerde disminuir la dosis de detergente.

Indicaciones para la selección de programas	Programa	Detergente (A) = cubeta A (B) = cubeta B			Programas que prevén el secado	Opciones	Duración del programa (tolerancia ±10%) Horas Mín.
		Polvo	Líquido	Pastillas			
Vajilla y ollas muy sucias (no usar para vajilla delicada).	1. Intensivo	30 g (A)	30 ml (A)	1 (A)	Si	A-B	2:15'
Vajilla y ollas normalmente sucias. Programa estándar diario.	2. Normal	25 g (A) 5 g (B)	25 ml (A) 5 ml (B)	1 (A)	Si	A-B	1:45'
Lavado preliminar a la espera de completar la carga en la comida sucesiva.	3. Remojo	No	No	No	No	A-B	0:08'
Lavado ecológico de bajo consumo energético, adecuado para vajilla y ollas.	4. Eco*	25 g (A) 5 g (B)	25 ml (A) 5 ml (B)	1 (A)	Si	A-B	2:20'
Ciclo económico y veloz que se utiliza inmediatamente después del uso para vajilla poco sucia. (2 platos + 2 vasos + 4 cubiertos + 1 olla + 1 sartén pequeña)	5. Rápido	25 g (A)	25 ml (A)	1 (A)	No	A	0:35'
Ciclo económico y veloz que se utiliza inmediatamente después del uso, para vajilla delicada más sensible a las altas temperaturas. (12 copas + platos delicados).	6. Cristalería fina	30 g (A)	30 ml (A)	1 (A)	Si	A-B	1:30'

**Nota:**

Las mejores prestaciones de los programas "Rápido" se obtienen preferiblemente respetando la cantidad de cubiertos especificados.

\* El programa Eco respeta la norma EN-50242, tiene una duración mayor que la de otros programas pero es el que produce el menor consumo de energía y además respeta el medio ambiente.

**Nota para los Laboratorios de Pruebas:** para obtener información detallada sobre las condiciones de la prueba comparativa EN, consulte la siguiente dirección: [ASISTENZA\\_EN\\_LVS@indesitcompany.com](mailto:ASISTENZA_EN_LVS@indesitcompany.com)

**Para facilitar la dosificación del detergente, es importante saber que:**

1 cucharada = 15 gr. de polvo = 15 ml. de líquido aproximadamente - 1 cucharadita = 5 gr. de polvo = 5 ml. de líquido aproximadamente

# Abrillantador y sal regeneradora

**⚠ Use solamente productos específicos para lavavajillas.**

**No use sal de cocina o industrial ni detergente para lavar a mano.**

**Respete las indicaciones contenidas en el envase.**

**⚠ Si utiliza un producto multifunción, no es necesario agregar abrillantador pero se aconseja agregar sal, especialmente si el agua es muy dura.** Respete las indicaciones contenidas en el envase.

**Si no se agrega ni sal ni abrillantador, es normal que los pilotos FALTA DE SAL\* y FALTA DE ABRILLANTADOR\* continúan encendidos.**

## Cargar el abrillantador

El abrillantador facilita el secado de la vajilla haciendo deslizar el agua por la superficie para que no se produzcan estrías o manchas.

El depósito del abrillantador se debe llenar:

- cuando en el panel de mandos se enciende el piloto FALTA DE ABRILLANTADOR\*;

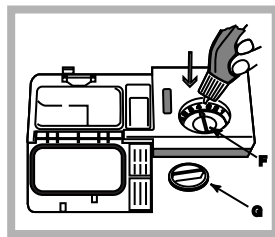

1. Abra el depósito girando el tapón (G) en sentido antihorario.
2. Vierta el abrillantador evitando que se derrame. Si esto sucede, limpie rápidamente con un paño seco.
3. Vuelva a enroscar el tapón.

**No vierta NUNCA el abrillantador directamente en**

**el interior de la cuba.**

## Regular la dosis de abrillantador

Si no está satisfecho con el resultado del secado, puede regular la dosis de abrillantador. Con un destornillador gire el regulador (F) eligiendo entre 6 posiciones (la regulación de fábrica es en la posición 4):

- si en la vajilla se producen estrías blancas, gire el regulador hacia los números bajos (1-3).
- si hay gotas de agua o manchas de caliza, gire el regulador hacia los números altos (4-6).

## Selección de la dureza del agua

Cada lavavajillas está acompañado por un ablandador de agua que, utilizando sal regeneradora específica para lavavajillas, suministra agua sin caliza para el lavado.

Este lavavajillas permite ser regulado para disminuir la contaminación y optimizar las prestaciones del lavado en función de la dureza del agua. El dato se puede encontrar en la Administración que suministra el agua potable.

- Apague la máquina con el botón ENCENDIDO/APAGADO y abra la puerta.

- Coloque el mando de SELECCIÓN DE PROGRAMA en el 5º programa, posteriormente en el 1º programa y luego nuevamente en el 5º.

- Presione el botón ENCENDIDO/APAGADO, los pilotos de las fases del ciclo centellearán; ahora es posible seleccionar

el nivel de dureza. A cada programa le corresponde un nivel de dureza:

Ej.: 1º programa, nivel de dureza 1

2º programa, nivel de dureza 2, etc. hasta un máximo de cinco\* niveles.

(El ablandador está configurado de fábrica en el nivel 3).

- Para salir de la función espere 30 segundos aproximadamente o apague la máquina con el botón ENCENDIDO/APAGADO.

Aunque se utilicen las pastillas multifunción, llene el depósito de sal.

°dH		°fH		mmol/l		nivel
0	6	0	10	0	1	1
6	11	11	20	1,1	2	2
12	17	21	30	2,1	3	3
17	34	31	60	3,1	6	4
34	50	61	90	6,1	9	5*

De 0ºf a 10ºf se aconseja no utilizar sal.  
\*con esta configuración, la duración de los ciclos puede prolongarse levemente.

(°dH = dureza en grados alemanes - °fH = dureza en grados franceses - mmol/l = milimol/litro)

## Cargar la sal regeneradora

Para obtener buenos resultados en el lavado, es indispensable verificar que el depósito de sal no esté nunca vacío. La sal regeneradora elimina la caliza del agua evitando que se deposite sobre la vajilla.

El depósito de sal está ubicado en la parte inferior del lavavajillas (ver Descripción) y se debe llenar:

- cuando, observando el tapón de sal, no se ve el flotador verde\*;
- cuando en el panel de mandos se enciende el piloto FALTA DE SAL\*;

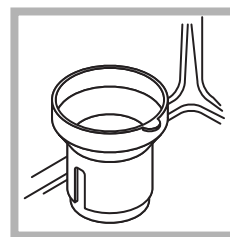

1. Extraiga el cesto inferior y desenrosque el tapón del depósito girando en sentido antihorario.
2. Sólo la primera vez que se utiliza: llene el depósito de agua hasta el borde.
3. Coloque el embudo\* (ver la figura) y llene el depósito de sal hasta el borde (aproximadamente 1 kg); es

normal que se derrame un poco de agua.

4. Saque el embudo\*, elimine los residuos de sal de la boca de entrada; enjuague el tapón bajo el agua corriente antes de enroscarlo, colóquelo cabeza abajo y haga fluir el agua por las cuatro ranuras dispuestas en forma de estrella en la parte inferior del tapón. (Tapón de sal con flotador verde\*)

**Es aconsejable realizar esta operación cada vez que se carga la sal.**

Cierre bien con el tapón para evitar que en el depósito entre detergente durante el lavado (podría dañarse irremediablemente el suavizador).

**⚠** Cuando sea necesario, cargue la sal antes de un ciclo de lavado para eliminar la solución salina derramada del recipiente de sal.

\* Presente sólo en algunos modelos.

# Mantenimiento y cuidados

ES

## Interrumpir el agua y la corriente eléctrica

- Cierre el grifo de agua después de cada lavado para eliminar el riesgo de pérdidas.
- Desenchufe el aparato antes de limpiarlo y durante los trabajos de mantenimiento.

## Limpiar el lavavajillas

- La superficie externa y el panel de control se pueden limpiar con un paño no abrasivo empapado en agua. No utilice disolventes ni productos abrasivos.
- Se pueden eliminar las manchas de la cuba interna con un paño empapado en agua y un poco de vinagre.

## Evitar los malos olores

- Deje siempre semicerrada la puerta para evitar la estancación de humedad.
- Limpie regularmente las juntas perimétricas de la puerta y de las cubetas de detergente con una esponja húmeda. De este modo se evitarán estancamientos de comida que son los principales responsables del mal olor.

## Limpiar los rociadores

Puede suceder que algunos residuos de comida se adhieran a los brazos rociadores y obstruyan los orificios por los que debe salir el agua: cada tanto es importante controlarlos y limpiarlos con un cepillo no metálico.

Ambos rociadores son desmontables.

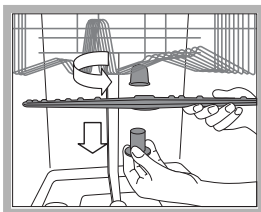

Para desmontar el rociador superior, es necesario desenroscar el casquillo de plástico girando en sentido antihorario. El rociador superior se vuelve a montar con los orificios dirigidos hacia arriba.

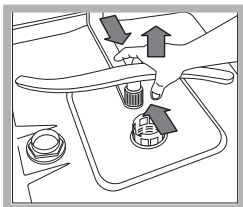

El rociador inferior se desmonta haciendo presión sobre las lengüetas ubicadas a los costados y tirándolo hacia arriba.

## Limpieza del filtro de entrada de agua\*

Si los tubos de agua son nuevos o permanecieron inactivos durante mucho tiempo, antes de realizar la conexión, haga correr el agua para verificar que sea límpida y que no contenga impurezas. Sin esta precaución, existe el riesgo de que el lugar por donde entra el agua se obstruya, dañando el lavavajillas.

⚠ Periódicamente limpie el filtro de entrada de agua colocado a la salida del grifo.

- Cierre el grifo de agua.
- Desenrosque el extremo del tubo de carga de agua, quite el filtro y límpielo delicadamente bajo un chorro de agua corriente.
- Introduzca nuevamente el filtro y enrosque el tubo.

## Limpiar los filtros

El grupo filtrante está formado por tres filtros que eliminan del agua de lavado los residuos de alimentos y la vuelven a poner en circulación: para obtener buenos resultados en el lavado, es necesario limpiarlos.

⚠ Limpie los filtros regularmente.

⚠ El lavavajillas no se debe utilizar sin filtros o con el filtro desenganchado.

- Después de algunos lavados, controle el grupo filtrante y si es necesario límpielo con cuidado bajo el agua corriente y con la ayuda de un cepillo no metálico, respetando las siguientes instrucciones:

1. gire en sentido antihorario el filtro cilíndrico C y extráigalo (fig. 1).
2. Extraiga el cartucho del filtro B ejerciendo una ligera presión sobre las aletas laterales (Fig. 2);
3. Extraiga el plato del filtro de acero inoxidable A. (fig. 3).
4. Inspeccione el sumidero y elimine los residuos de comida. NO quite NUNCA la protección de la bomba de lavado (detalle de color negro) (fig. 4).

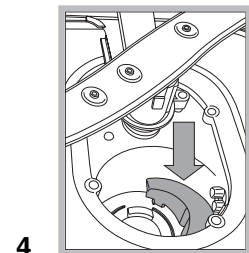
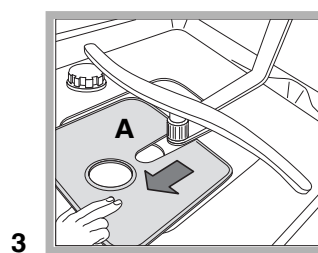
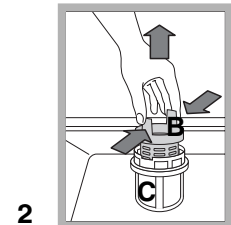
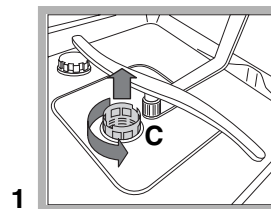

Después de la limpieza de los filtros, vuelva a montar el grupo filtrante y a colocarlo correctamente en su lugar. Esto es fundamental para el buen funcionamiento del lavavajillas.

## Si se ausenta durante largos períodos

- Desenchufe el aparato y cierre el grifo de agua.
- Deje la puerta semicerrada.
- Al regresar, haga un lavado con el lavavajillas vacío.

\* Presente sólo en algunos modelos.

 El aparato ha sido proyectado y fabricado en conformidad con las normas internacionales sobre seguridad. Estas advertencias se suministran por razones de seguridad y deben ser leídas atentamente.

## Seguridad general

- El aparato ha sido fabricado para un uso de tipo no profesional en el interior de una vivienda.
- El aparato debe ser utilizado para el lavado de la vajilla de uso doméstico, sólo por personas adultas y según las instrucciones contenidas en este manual.
- El aparato no se debe instalar al aire libre, ni siquiera si el lugar está reparado porque es muy peligroso dejarlo expuesto a la lluvia o a las tormentas.
- No toque el lavavajillas si está descalzo.
- No desenchufe el aparato tirando del cable sino sujetando el enchufe.
- Es necesario cerrar el grifo de agua y desenchufar el aparato antes de realizar operaciones de limpieza y mantenimiento.
- En caso de avería, no acceda nunca a los mecanismos internos para intentar su reparación.
- No toque nunca la resistencia.
- No se apoye ni se sienta sobre la puerta abierta: el aparato podría volcarse.
- La puerta no debe dejarse abierta porque puede significar un obstáculo con el que tropezar.
- Conserve el detergente y el abrillantador fuera del alcance de los niños.
- Los embalajes no son juguetes para los niños.

## Eliminación

- Eliminación del material de embalaje: respete las normas locales para que los embalajes puedan ser reutilizados.
- La norma Europea 2002/96/CE sobre desechos de equipos eléctricos y electrónicos (RAEE), prevé que los electrodomésticos no se deben eliminar junto con los residuos sólidos urbanos normales. Los aparatos eliminados deben ser recogidos en forma separada para optimizar la tasa de recuperación y reciclado de materiales que los componen e impedir que provoquen daños a la salud y el medio ambiente. El símbolo del cesto tachado se encuentra en todos los productos para recordar la obligación de recolección separada.

Para mayor información sobre la correcta eliminación de los electrodomésticos, los poseedores de los mismos podrán dirigirse al servicio público encargado de la recolección o a los revendedores.

## Ahorrar y respetar el medio ambiente

### Ahorre agua y energía

- Ponga en funcionamiento el lavavajillas sólo con plena carga. A la espera de que la máquina esté llena, prevenga los malos olores con el ciclo Remojo (*ver Programas*).
- Seleccione un programa adecuado al tipo de vajilla y al grado de suciedad consultando la *Tabla de programas*:
  - para vajilla normalmente sucia utilice el programa Eco que garantiza un bajo consumo energético y de agua.
  - si la carga es poca, active la opción Media carga\* (*ver Puesta en funcionamiento y uso*).
- Si el suministro de energía eléctrica prevé horarios de ahorro energético, realice los lavados en los horarios con tarifa reducida. La opción Comienzo retrasado\* (*ver Puesta en funcionamiento y uso*) puede ayudar a organizar los lavados en ese sentido.

### Detergentes sin fosfatos, sin cloro y que contengan enzimas

- Se aconseja usar detergentes sin fosfatos y sin cloro que son los más indicados para proteger el medio ambiente.
- Las enzimas desarrollan una acción particularmente eficaz con temperaturas próximas a los 50°C, por lo tanto, utilizando detergentes con enzimas se pueden elegir lavados a bajas temperaturas y obtener los mismos resultados que si se realizaran a 65°C.
- Para evitar derroches, dosifique bien el detergente, teniendo en cuenta las indicaciones del fabricante, la dureza del agua, el grado de suciedad y la cantidad de vajilla que debe lavar. Aún siendo biodegradables, los detergentes contienen elementos que alteran el equilibrio de la naturaleza.

\* Presente sólo en algunos modelos.

# Anomalías y soluciones

ES

Si el aparato presenta anomalías de funcionamiento, controle los siguientes puntos antes de llamar al Servicio de Asistencia Técnica.

Anomalías:	Posibles causas / Solución:
<b>El lavavajillas no arranca</b>	<ul style="list-style-type: none"> <li>• El enchufe no está bien introducido en la toma de corriente o en la casa no hay corriente.</li> <li>• La puerta del lavavajillas no está bien cerrada.</li> <li>• Se ha seleccionado un Comienzo retrasado (<i>ver Puesta en funcionamiento y uso</i>).</li> </ul>
<b>El lavavajillas no descarga agua.</b>	<ul style="list-style-type: none"> <li>• El programa no ha terminado aún.</li> <li>• El tubo de descarga de agua está plegado (<i>ver Instalación</i>).</li> <li>• La descarga del lavamanos está obstruida.</li> <li>• El filtro está obstruido con residuos de comida.</li> </ul>
<b>El lavavajillas hace ruido.</b>	<ul style="list-style-type: none"> <li>• Los elementos de la vajilla se golpean entre sí o contra los rociadores.</li> <li>• Excesiva espuma: el detergente no está dosificado adecuadamente o no es adecuado para lavar en lavavajillas (<i>ver Puesta en funcionamiento y uso</i>).</li> </ul>
<b>En la vajilla y en los vasos quedan depósitos calcáreos o una pátina blanquecina.</b>	<ul style="list-style-type: none"> <li>• Falta la sal regeneradora o su regulación no es la adecuada para la dureza del agua (<i>ver Abrillantador y sal</i>).</li> <li>• El tapón del depósito de sal no está bien cerrado.</li> <li>• El abrillantador se ha terminado o la dosificación es insuficiente.</li> <li>• La vajilla es de material antiadherente.</li> </ul>
<b>En la vajilla y en los vasos quedan estrías o matices azulados.</b>	<ul style="list-style-type: none"> <li>• La dosis de abrillantador es excesiva.</li> </ul>
<b>La vajilla no queda bien seca.</b>	<ul style="list-style-type: none"> <li>• Se ha seleccionado un programa sin secado.</li> <li>• El abrillantador se ha terminado o la dosis es insuficiente (<i>ver Abrillantador y sal</i>).</li> <li>• La regulación del abrillantador no es la adecuada.</li> </ul>
<b>La vajilla no queda limpia.</b>	<ul style="list-style-type: none"> <li>• Los cestos están demasiado cargados (<i>ver Cargar los cestos</i>).</li> <li>• La vajilla no está bien distribuida.</li> <li>• Los rociadores no giran libremente.</li> <li>• El programa de lavado no es suficientemente enérgico (<i>ver Programas</i>).</li> <li>• Excesiva espuma: el detergente no está dosificado adecuadamente o no es adecuado para lavar en lavavajillas (<i>ver Puesta en funcionamiento y uso</i>).</li> <li>• El tapón del abrillantador no se ha cerrado correctamente.</li> <li>• El filtro está sucio u obstruido (<i>ver Mantenimiento y cuidados</i>).</li> <li>• Falta sal regeneradora (<i>ver Abrillantador y sal</i>).</li> </ul>
<b>El lavavajillas no carga agua / Alarma por grifo cerrado.</b> (centellean los pilotos Secado y Fin).	<ul style="list-style-type: none"> <li>• Falta agua en la red hídrica.</li> <li>• El tubo de carga de agua está plegado (<i>ver Instalación</i>).</li> <li>• Abra el grifo y el aparato comenzará a funcionar en pocos minutos.</li> <li>• El aparato se ha bloqueado porque no se ha intervenido al sonar* la alarma. (* Presente sólo en algunos modelos.)</li> <li>• Apague la máquina con el botón ENCENDIDO/APAGADO, abra el grifo y después de 20 segundos vuelva a encenderla presionando el mismo botón. Vuelva a programar la máquina y póngala en funcionamiento.</li> </ul>
<b>Alarma por avería en la electroválvula de carga de agua</b> (centellean el piloto Secado).	<ul style="list-style-type: none"> <li>• Apague la máquina presionando el botón ENCENDIDO/APAGADO y vuelva a encenderla después de un minuto. Si la alarma continúa, cierre el grifo de agua para evitar inundaciones, desenchufe el aparato y llame al Servicio de Asistencia Técnica.</li> </ul>
<b>Alarma por el tubo de carga de agua / Filtro de entrada de agua obstruido</b> (centellean los pilotos Lavado, Secado y Fin).	<ul style="list-style-type: none"> <li>• Apague la máquina presionando el botón ENCENDIDO/APAGADO. Cierre el grifo de agua para evitar inundaciones y desenchufe el aparato. Controle que el filtro de entrada de agua no esté obstruido con impurezas. (<i>ver el capítulo "Mantenimiento y Cuidados"</i>)</li> </ul>

\* Presente sólo en algunos modelos.



PT

Português, 49

DFG 262

### Índice

#### **Instalação, 50-51**

Posicionamento e nivelamento  
Ligações hidráulicas e eléctricas  
Advertências para a primeira lavagem  
Dados técnicos

#### **Descrição do aparelho, 52**

Visão de conjunto  
Painel de controlo

#### **Carregar os cestos, 53**

Cesto inferior  
Cesto dos talheres  
Cesto superior

#### **Início e utilização, 54-55**

Ligar a máquina de lavar louça  
Carregar o detergente  
Opções de lavagem

#### **Programas, 56**

Tabela dos programas

#### **Abrilhantador e sal regenerante, 57**

Carregar o abrilhantador  
Carregar o sal regenerante

#### **Manutenção e cuidados, 58**

Excluir a água e a corrente eléctrica  
Limpar a máquina de lavar louça  
Evitar cheiros desagradáveis  
Limpar os braços aspersores  
Limpeza do filtro de entrada da água  
Limpar os filtros  
Longos períodos de ausência

#### **Precauções e conselhos, 59**

Segurança geral  
Eliminação  
Economizar e respeitar o ambiente

#### **Anomalias e soluções, 60**

# Instalação

PT

⚠ É importante conservar este manual para poder consultá-lo em qualquer momento. Em caso de venda, cessão ou mudança, certifique-se que o mesmo fique junto ao aparelho.

⚠ Leia atentamente as instruções: há informações importantes sobre a instalação, o uso e a segurança.

⚠ No caso de mudança mantenha o aparelho em posição vertical; se for necessário, deite-o para trás.

## Posicionamento e nivelamento

1. Desembale o aparelho e controle que não tenha sofrido danos durante o transporte. Se estiver danificado, não o acenda e contacte o revendedor.
2. Posicione a máquina de lavar louça fazendo aderir as laterais ou o fundo aos móveis adjacentes ou a uma parede. O aparelho pode ser encaixado embaixo de um plano de trabalho contínuo\* (*veja a folha de Montagem*).
3. Posicione a máquina de lavar louça sobre um pavimento plano e rígido. Compense as irregularidades desparafusando ou parafusando os pés anteriores até que o aparelho se encontre em posição horizontal. Um nivelamento cuidadoso dá estabilidade e evita vibrações, ruídos e deslocamentos.
- 4\*. Para regular a altura do pezinho traseiro, actue na posterior, actue no casquilho hexagonal vermelho presente na parte inferior, dianteira, central da máquina de lavar louça, com uma chave hexagonal de 8 mm de abertura, girando no sentido horário para aumentar a altura e anti-horário para diminuí-la (*veja a folha de instruções para o encaixe, em anexo à documentação*).

## Ligações hidráulicas e eléctricas

⚠ A adaptação das instalações eléctricas e hidráulicas para a instalação deve ser efectuada somente por pessoal qualificado.

⚠ A máquina de lavar louça não deve ficar apoiada sobre tubos ou sobre o cabo de alimentação eléctrica.

⚠ O aparelho terá de ser conectado à rede de distribuição de água mediante tubos novos. Não usar tubos já existentes.

Os tubos de carregamento (A) e de descarregamento (B) da água e o cabo de alimentação eléctrica podem ser virados para a direita ou para a esquerda para consentir uma melhor instalação (*veja a figura*).

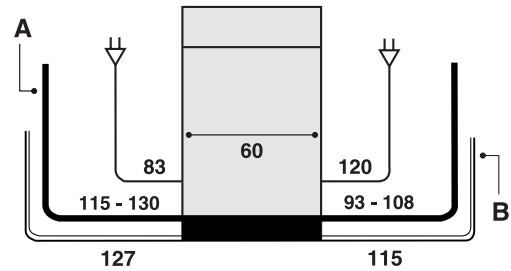

## Ligação do tubo de carregamento da água

- A uma entrada de água fria: parafusar bem o tubo de carregamento a uma torneira com boca rosqueada de 3/4 gás; antes de parafusar, deixe correr a água até que esteja límpida para que as eventuais impurezas não obstruam o aparelho.
- A uma entrada de água quente: no caso de sistema centralizado de esquentador, a máquina de lavar louça poderá ser alimentada com água quente da rede desde que não ultrapasse os 60°C. Parafuse o tubo à torneira como descrito para a entrada de água fria.

⚠ Se o comprimento do tubo de carregamento não for suficiente, contacte uma loja especializada ou um técnico autorizado (*veja Assistência*).

⚠ A pressão da água deve estar incluída entre os valores indicados na tabela dos Dados técnicos (*veja ao lado*).

⚠ Preste atenção para que o tubo não esteja dobrado ou amassado.

## Segurança contra alagamentos

Para garantir que não se verifiquem alagamentos, a máquina de lavar louça:

- é equipada com um sistema que interrompe a entrada da água no caso de anomalias ou vazamentos no interior.

Alguns modelos dispõem de um dispositivo de segurança suplementar *New Acqua Stop*\*, que garante a protecção contra alagamentos mesmo em caso de quebra do tubo de alimentação.

## ⚡ ATENÇÃO: TENSÃO PERIGOSA!

O tubo de alimentação da água não deve ser cortado em nenhum caso: contém partes sob tensão.

\* Presente somente em alguns modelos.

## Ligação do tubo de descarregamento da água

Ligar o tubo de descarregamento, sem dobrá-lo, a um conduto de descarga com diâmetro mínimo de 4 cm. Em alternativa, apoie-o na borda de um lavabo ou de uma banheira; a extremidade livre do tubo de descarga não deve ficar imersa na água.

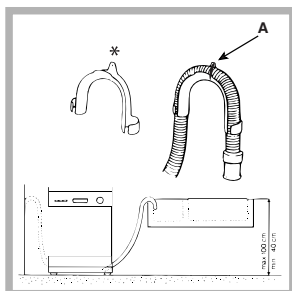

O especial cotovelo\* de matéria plástica facilita o posicionamento ideal: fixe firmemente o cotovelo ao muro para evitar que o tubo se mova e derrame a água fora da descarga. A parte da mangueira marcada com a letra A deve ficar entre 40 e 100 cm de altura (veja a figura).

⚠ É desaconselhado o uso de tubos de extensão.

## Ligação eléctrica

Antes de colocar a ficha eléctrica na tomada, certifique-se de que:

- a tomada tenha a ligação de terra e que esteja conforme às normas de lei;
- a tomada possa suportar a carga máxima de potência da máquina, indicada na placa das características colocada na contra porta (veja *Descrição da máquina de lavar louça*);
- a tensão de alimentação esteja incluída nos valores indicados na placa das características colocada na contra porta;
- a tomada seja compatível com a ficha do aparelho. Caso contrário, peça a substituição da ficha a um técnico autorizado (veja *Assistência*); não use extensões ou tomadas múltiplas.

⚠ Uma vez que a máquina estiver instalada, o cabo de alimentação eléctrica e a tomada deverão ser facilmente alcançáveis.

⚠ O cabo não deve ficar dobrado ou comprimido.

⚠ Caso o cabo de alimentação resultar danificado, a sua substituição terá de ser efectuada pelo fabricante ou pelo Serviço de Assistência Técnica para evitar qualquer tipo de risco. (Veja a *Assistência*).

⚠ A Empresa declina qualquer responsabilidade no caso em que estas normas não sejam respeitadas.



## Fita contra a condensação\*

Depois de ter encaixado a máquina de lavar louça, abra a porta e cole a fita adesiva transparente embaixo da prateleira de madeira para protegê-la contra eventual condensação.

## Advertências para a primeira lavagem

Após a instalação, imediatamente antes da primeira lavagem, encha completamente de água o reservatório do sal e somente depois acrescente aproximadamente 1 kg de sal (veja o capítulo *Abrilhantador e sal regenerante*): é normal que a água saia do reservatório. Selecciono o grau de dureza da água (veja o capítulo *Abrilhantador e sal regenerante*). - Depois de ter deitado o sal, o indicador luminoso FALTA SAL\* irá desligar-se.

⚠ O não enchimento do recipiente do sal, pode danificar o amaciador de água e do elemento aquecedor.

Dados técnicos	
<b>Dimensões</b>	largura 60 cm. altura 85 cm. profundidade 60 cm.
<b>Capacidade</b>	12 pessoas padrão
<b>Pressão da água na alimentação</b>	0,05 ÷ 1 MPa (0,5 ÷ 10 bar) 7,25 – 145 psi
<b>Tensão de alimentação</b>	Veja a placa das características
<b>Potência total absorvida</b>	Veja a placa das características
<b>Fusível</b>	Veja a placa das características
    	Esta aparelhagem é em conformidade com as seguintes Directivas Comunitárias: -2006/95/CEE de 16/01/2007 (Baixa Tensão) e posteriores modificações. -89/336/CEE dl 03/05/89 (Compatibilidade Electromagnética) e posteriores modificações. -97/17/CE (Aplicação de rótulos) -2002/96/CE (RAEE)

\* Presente somente em alguns modelos.

# Descrição do aparelho

PT

## Visão de conjunto

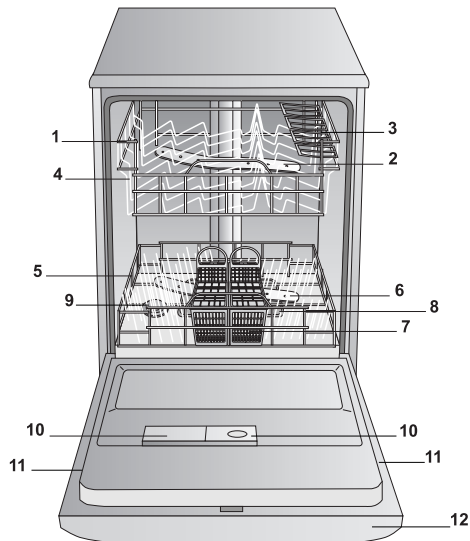

1. Cesto superior
2. Braço aspersor superior
3. Peças basculantes
4. Regulação da altura do cesto
5. Cesto inferior
6. Braço aspersor inferior
7. Cesto dos talheres
8. Filtro de lavagem
9. Reservatório do sal
10. Recipientes detergente e reservatório abrillantador
11. Placa das características
12. Painel de controlo\*\*\*

## Painel de controlo

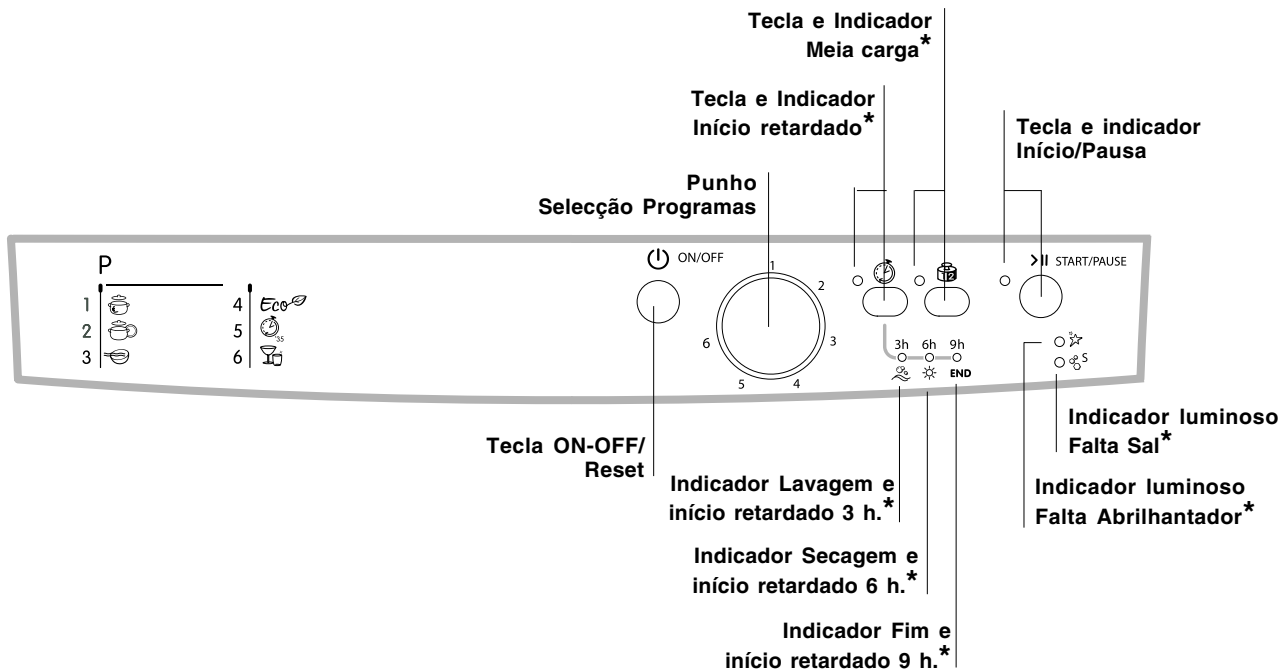

\*\*\* Somente nos modelos totalmente encaixáveis.

\* Presente somente em alguns modelos.

O número e o tipo de programas e as opções variam conforme o modelo de máquina de lavar louça.

**⚠** Antes de carregar os cestos, elimine os resíduos de comida das louças e esvazie os copos e as taças dos resíduos de líquido.

**Depois de ter carregado, controle se os aspersores rodam livremente.**

## Cesto inferior

O cesto inferior pode conter panelas, tampas, pratos, tigelas, talheres, etc. conforme os *Exemplos de carregamento*.

Os pratos e as tampas grandes devem ser dispostos preferivelmente nos lados do cesto, prestando atenção para não impedir a rotação do aspersor superior.

Alguns modelos de máquinas de lavar louça dispõem de sectores inclináveis\* que podem ser usados em posição vertical para posicionar os pratos ou em posição horizontal para posicionar panelas e tigelas.

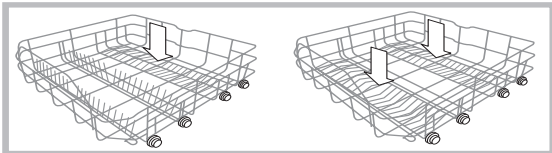

## Cesto dos talheres

O cesto dos talheres pode ser de tipo diferente, conforme o modelo de máquina de lavar louça: não decomponível, decomponível, corrediço. O cesto não decomponível deve ser posicionado **somente** na parte anterior do cesto inferior. O cesto decomponível pode ser dividido em duas partes, solução indicada quando se efectua uma lavagem com meia carga (nos modelos que dispõem desta opção) e pode ser corrediço, ou seja, pode ser posicionado em qualquer ponto do cesto inferior, fazendo-o deslizar entre os divisores fixos ou inclináveis.

- Ambos possuem peças basculantes que consentem um posicionamento mais fácil dos talheres.

**⚠** As facas bem como os utensílios cortantes terão de ser alojados no cesto para os talheres de pontas para baixo ou posicionados nas pestanas do cesto superior em posição horizontal.

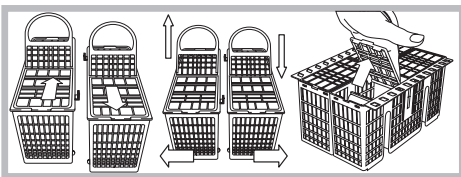

## Exemplos de posicionamento do cesto dos talheres.

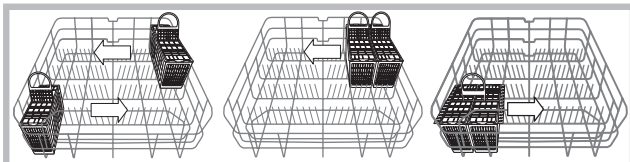

## Cesto superior

Carregue as louças delicadas e leves: copos, chávenas de chá e de café, tigelas baixas, frigideiras, panelas baixas e pouco sujas, conforme os *Exemplos de carregamento*.

- Chávenas e xícaras: posicione-as sobre as peças basculantes\*\*.
- Facas compridas e pontiagudas, talheres de cozinha: posicione-as sobre as peças basculantes\*\*.

## Regule a altura do cesto superior.

Para facilitar o posicionamento das louças, é possível colocar o cesto superior em posição alta ou baixa:

**De preferência, regule a altura do cesto superior quando estiver VAZIO.**

**⚠ Nunca levante ou abaixe o cesto por um só lado.**

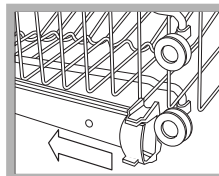

Abra os trincos das guias do cesto à direita e à esquerda e retire o cesto; disponha-o no alto ou em baixo, faça-o deslizar ao longo das guias até entrarem também as rodinhas anteriores e feche novamente os trincos (*veja a figura*).

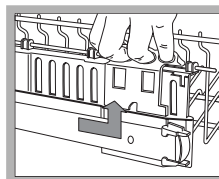

Se o cesto for dotado de pegas **Dual Space\*** (*veja a figura*), retire o cesto superior no fim do curso, segure nas pegas aos lados do cesto e mova para cima ou para baixo; deixe cair o cesto, acompanhando-o com as mãos.

## Exemplos de carregamento do cesto superior.

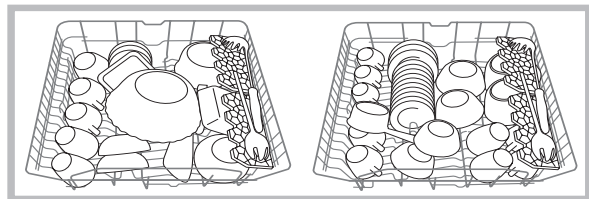

## Exemplos de carregamento do cesto inferior.

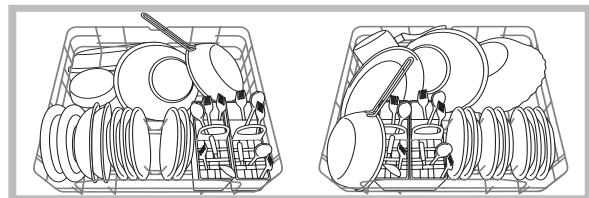

## Louças não adaptas à lavagem em máquina de lavar louça

- Objectos de madeira, com cabos de madeira ou osso ou com partes coladas.
- Objectos de alumínio, cobre, latão, peltre ou estanho
- Louças de plástico não termorresistente.
- Porcelanas antigas ou pintadas à mão.
- Prataria antiga. A prataria não antiga pode ser lavada com um programa delicado e controlando que não entre em contacto com outros metais.

**⚠** Aconselha-se o uso de louças idóneas à lavagem à máquina de lavar louça.

\* Presente somente em alguns modelos.

\*\* Variáveis por número e posição.

# Início e utilização

PT

## Ligar a máquina de lavar louça

1. Abra a torneira da água.
2. Carregue na tecla ON-OFF: todos os indicadores luminosos presentes no painel de comandos acendem-se por alguns segundos.
3. Abrir a porta e dosear o detergente (*veja abaixo*).
4. Carregar os cestos (*veja Carregar os cestos*) e fechar a porta.
5. Para seleccionar o programa rode o selector de SELECÇÃO DE PROGRAMA no sentido horário: faça a marca no selector coincidir com o número ou o símbolo do programa. O indicador luminoso relativo à tecla INÍCIO/PAUSA pulsa.
6. Seleccionar as opções de lavagem\* (*veja ao lado*).
7. Iniciar carregando na tecla INÍCIO, o indicador luminoso irá parar de pulsar (luz fixa). A ligação do indicador luminoso relativo à lavagem avisa quando o programa iniciar.
8. No fim do programa, acende-se o indicador luminoso FIM (luz fixa). Para desligar o aparelho carregue na tecla ON-OFF, feche a torneira da água e desligue a ficha de tomada eléctrica.
9. Aguarde alguns minutos antes de retirar as louças, para evitar queimaduras. Descarregar os cestos, começar pelo inferior.

## Modificação do programa em curso.

Se foi seleccionado um programa errado, é possível modificá-lo desde que tenha começado há pouco tempo: uma vez iniciada a lavagem, para modificar o ciclo deve-se desligar a máquina com uma pressão prolongada da tecla ON/OFF/Reset, ligar novamente com a mesma tecla e seleccionar novamente o programa e as opções desejados.

## Acrescentar mais louça

Carregue na tecla Início/Pausa (a luz da tecla pisca), abra a porta prestando atenção à saída de vapor e introduza as louças. Carregue na tecla Início/Pausa (luz fixa): o ciclo recomeçará.

⚠ Se premir a tecla Início/Pausa para colocar em pausa o aparelho, interrompe-se o programa, assim como o Início Posterior, se tiver sido programado. Nesta fase não será possível mudar o programa.

## Interrupções acidentais

Se durante a lavagem for aberta a porta ou houver uma interrupção da corrente eléctrica, o programa irá interromper-se. Reiniciará do ponto em que foi interrompido quando a porta for fechada ou a electricidade voltar.

## Carregar o detergente

O bom resultado da lavagem depende também da dosagem correcta do detergente, uma dose excessiva não lava em modo mais eficaz e polui o ambiente.

⚠ Utilize apenas detergente para a máquina de lavar louça.

⚠ NÃO UTILIZE detergentes para a lavagem à mão.

⚠ Um uso excessivo de detergente pode deixar resíduos de espuma no fim do ciclo.

⚠ O uso das pastilhas é aconselhado somente nos modelos que dispõem da opção PASTILHAS MULTIFUNÇÃO.

⚠ As melhores performances de lavagem e secagem são obtidas somente se empregar detergente em pó, brilhantador líquido e sal.

recipiente A: Detergente para a lavagem  
recipiente B: Detergente para a pré-lavagem

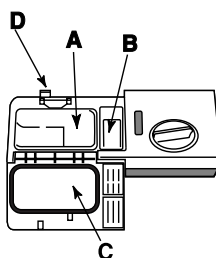

1. Abra a tampa C carregando no botão D.

2. Dose o detergente consultando a *Tabela dos programas*.

- em pó: recipientes A e B.
- pastilhas: quando o programa pedir uma pastilha, colocá-la no recipiente A e fechar a tampa; quando pedir duas, colocar a segunda no fundo do tambor.

3. Elimine os resíduos de detergente das beiradas do recipiente e feche a tampa até o "clique".

\* Presente somente em alguns modelos.

## Opções de lavagem\*

**As Opções podem ser programadas, mudadas ou anuladas somente depois de ter escolhido o programa de lavagem e antes de ter carregado na tecla Início/Pausa.**

Podem ser seleccionadas apenas as opções compatíveis com o tipo de programa escolhido. Se uma opção não for compatível com o programa seleccionado, *(veja a tabela dos programas)* o respectivo led irá piscar rapidamente 3 vezes.

Se for seleccionada uma opção incompatível com uma opção programada em precedência, esta irá piscar por 3 vezes, emitirá 3 bip e irá desligar-se, enquanto ficará acesa a última opção escolhida.

 Para desmarcar uma opção seleccionada por engano, carregue novamente na tecla correspondente.

### Início posterior\*

É possível adiar o início de um programa de 3, 6 ou 9 horas:

1: Depois de escolher o programa de lavagem que desejar e outras eventuais opções, carregue na tecla do INÍCIO POSTERIOR: o indicador luminoso acende-se.

2: Selecciono o início desejado carregando em sucessão a tecla do Início posterior, os indicadores de lavagem (3 horas), secagem (6 horas) e fim (9 horas) irão iluminar-se em sucessão.

Com uma ulterior pressão da tecla Início Posterior, desmarca-se a opção e o indicador luminoso apaga-se.

3. Uma vez efectuada a selecção, carregue na tecla Início/Pausa, começará a contagem regressiva, o atraso seleccionado irá piscar e a tecla Início/Pausa pára de pulsar (luz fixa).

3. Quando terminar este tempo, o indicador luminoso do INÍCIO POSTERIOR apaga-se e o programa inicia.

 Não é possível escolher o Início Posterior depois do ciclo ter começado.

### Meia carga\*

Se houver poucas louças para lavar, pode-se efectuar a meia carga e economizar água, energia e detergente.

Selecione o programa, carregue na tecla MEIA CARGA: o indicador luminoso acende-se.

 **Lembre-se de deitar somente a metade de detergente.**

 **É preferível utilizar detergente em pó.**

 Esta opção não é disponível com o programa: Rapido.

Tabela Opções	A	B
	Início Retardado	Meia carga
<b>1. Intensivo</b>	Sim	Sim
<b>2. Normal</b>	Sim	Sim
<b>3. Molho</b>	Sim	Sim
<b>4. Eco</b>	Sim	Sim
<b>5. Rapido</b>	Sim	Não
<b>6. Cristais</b>	Sim	Sim

\* Presente somente em alguns modelos.

# Programas

PT

⚠ Para as OPÇÕES consulte a tabela Opções presente na página de Início e Utilização.

⚠ O número e o tipo de programas e as opções variam conforme o modelo de máquina de lavar louça.

⚠ Se a louça estiver pouco suja ou tiver antes sido enxaguada com água, diminuir bastante a dose de detergente.

Indicações para escolha de programas	Programa	Detergente (A) = recipiente A (B) = recipiente B			Programas que prevêm a secagem	Opções	Duração do programa (tolerância ±10%) Horas Mín.
		Pó	Líquido	Pastilhas			
Louça e tachos muito sujos (não usar com louça delicada).	1. Intensivo	30 g (A)	30 ml (A)	1 (A)	Sim	A-B	2:15'
Louça e tachos normalmente sujos. Programa normal diário.	2. Normal	25 g (A) 5 g (B)	25 ml (A) 5 ml (B)	1 (A)	Sim	A-B	1:45'
Lavagem preliminar a aguardar completar a carga na próxima refeição.	3. Molho	Não	Não	Não	Não	A-B	0:08'
Lavagem ecológica com baixos consumos energéticos adapta para louças e panelas.	4. Eco*	25 g (A) 5 g (B)	25 ml (A) 5 ml (B)	1 (A)	Sim	A - B	2:20'
Ciclo económico e veloz a ser utilizado para louça pouco suja, logo depois de usada. (2 pratos + 2 copos + 4 talheres + 1 panela + 1 panelinha)	5. Rápido	25 g (A)	25 ml (A)	1 (A)	Não	A	0:35'
Ciclo económico e veloz a ser utilizado para louça delicada, mais sensível às altas temperaturas, logo depois de usada. (12 cálices + pratos delicados)	6. Cristais	30 gr (A)	30 ml (A)	1 (A)	Sim	A - B	1:30'

## Observação:

O melhor desempenho dos programas "Rápido" obtém-se preferencialmente respeitando o número máximo de louças especificado.

\* O programa Eco, respeita a norma EN-50242, tem uma duração mais longa respeito a outros programas, todavia é aquele que apresenta o menor consumo de energia e é o que mais respeita o meio ambiente.

**Nota para os Laboratórios de Ensaio:** para informações detalhadas sobre as condições do ensaio comparativo EN, solicitar ao endereço: ASSISTENZA\_EN\_LVS@indesitcompany.com

## Para facilitar a dosagem do detergente é bom saber que:

uma colher de cozinha = 15 gr. de pó = 15 ml de líquido, aproximadamente - uma colher de cozinha = 5 gr. de pó = 5 ml de líquido, aproximadamente



# Abrilhantador e sal regenerante

**⚠ Use somente produtos específicos para máquinas de lavar louça.**

**Não use sal de cozinha ou industrial nem detergentes para a lavagem à mão. Siga as indicações escritas na embalagem.**

**⚠ Se utilizar um produto multifunção, não será necessário acrescentar abrilhantador e aconselha-se a adição de sal, especialmente se a água for dura ou muito dura.** Siga as indicações escritas na embalagem.

**⚠ Se não forem adicionados o sal e o abrilhantador é normal que os indicadores luminosos FALTA SAL\* e FALTA ABRILHANTADOR\* fiquem acesos.**

## Carregar o abrilhantador

O abrilhantador facilita a secagem das louças fazendo escorrer a água da superfícies, de modo que não se formem listras brancas ou manchas.

O recipiente do abrilhantador deve ser enchido:

- quando no painel acende-se o indicador luminoso FALTA ABRILHANTADOR\*;

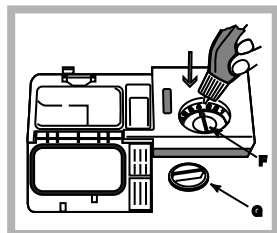

1. Abra o recipiente rodando a tampa (G) na direcção anti-horária.
2. Deite o abrilhantador evitando que vaze. Se vazou, limpe logo com um pano seco.
3. Atraxe novamente a tampa.

**NUNCA deitar abrilhantador directamente dentro da máquina.**

## Regule a dose de abrilhantador.

Se não ficar satisfeito com o resultado da secagem, será possível regular a dose de abrilhantador. Com uma chave de fendas, gire o regulador (F) escolhendo entre 6 posições (a regulação de fábrica é 4):

- se na louça lavada houver listras, girar o regulador para números mais baixos (1-3).
- se houver gotas de água ou manchas de calcário, gire em números mais altos (4-6).

## Configuração da dureza da água

A máquina de lavar louça é dotada de um amaciador de água que, utilizando um sal regenerante específico para máquinas de lavar louça, fornece água sem calcário para a lavagem as louças.

Esta máquina de lavar louça consente uma regulação que reduz a poluição e otimiza o desempenho de lavagem em função da dureza da água. O dado pode ser informado pela Entidade fornecedora de água potável.

- Para desligar a máquina carregue na tecla ON/OFF e abra a porta.

- Posicione o selector SELECÇÃO DE PROGRAMA antes no 5º programa em sucessão no 1º programa e depois novamente no 5º.

- Carregue na tecla ON/OFF, os indicadores luminosos das fases do ciclo irão piscar; agora é possível seleccionar o nível de dureza. A cada programa de lavagem corresponde um nível de dureza:

Por ex.: 1º programa, nível de dureza 1  
2º programa, nível de dureza 2 etc. etc. até um máximo de cinco níveis.

(O dispositivo para descalcificar está configurado no nível 3).

- Para sair da função, aguarde 30 segundos ou desligue a máquina com a tecla ON/OFF.

Se utilizar as pastilhas multifunção, encha do mesmo jeito o recipiente do sal.

°dH		°fH		mmol p/l.		nível
0	6	0	10	0	1	1
6	11	11	20	1,1	2	2
12	17	21	30	2,1	3	3
17	34	31	60	3,1	6	4
34	50	61	90	6,1	9	5*

De 0°f a 10°f aconselha-se não utilizar o sal.  
\* com esta configuração a duração dos ciclos pode ser ligeiramente superior.

(°dH = dureza em graus alemães - °fH = dureza em graus franceses - mmol/l = milimol p/litro)

## Carregar o sal regenerante

Para ter bons resultados de lavagem, é indispensável verificar que o recipiente do sal não fique nunca vazio. O sal regenerante elimina o calcário da água, evitando que se deposite sobre as louças.

O recipiente do sal está colocado na parte inferior da máquina de lavar louças (veja Descrição) e deve ser enchido:

- quando a bóia verde\* não for visível observando a tampa do sal;
- quando no painel acende-se o indicador luminoso FALTA SAL\*;

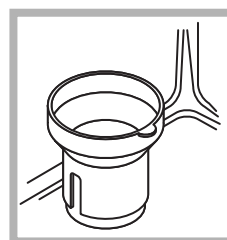

1. Extraia o cesto inferior e desatarraxe a tampa do reservatório no sentido anti-horário.

2. Somente para a primeira utilização: encha o reservatório de água até a beira.

3. Posicione o funil\* (veja a figura) e encha o recipiente de sal até a beira (aproximadamente 1 kg); é normal

que saia um pouco de água.

4. Remova o funil\*, elimine os resíduos de sal da boca do reservatório; enxágue a tampa sob água corrente antes de parafusá-la, colocando-a de cabeça para baixo e deixando defluir a água através das quatro fendas disposta em estrela na parte inferior da tampa. (Tampa do recipiente de sal com bóia verde\*)

### Recomenda-se realizar esta operação a cada carregamento de sal.

Atraxe bem a tampa, para que no reservatório não entre detergente durante a lavagem (o dispositivo para descalcificar poderia ser danificado irremediavelmente).

**⚠** Quando necessário, carregue o sal antes de um ciclo de lavagem de forma a eliminar a solução salina que vazou do recipiente do sal.

\* Presente somente em alguns modelos.

# Manutenção e cuidados

PT

## Excluir a água e a corrente eléctrica

- Feche a torneira da água após cada lavagem para eliminar o risco de vazamentos.
- Desligue a ficha da tomada quando limpar a máquina e durante os serviços de manutenção.

## Limpar a máquina de lavar louça

- A superfície externa e o painel de comandos podem ser limpos com um pano não abrasivo embebido de água. Não usar solventes nem abrasivos.
- O tambor interno pode ser limpo de eventuais manchas com um pano embebido de água e um pouco de vinagre.

## Evitar cheiros desagradáveis

- Deixe a porta sempre entreaberta para evitar estagnações de humidade.
- Limpe regularmente as guarnições perimetrais de vedação da porta e dos recipientes de detergente com uma esponja húmida. Deste modo, se evitarão estagnações de alimentos, principais responsáveis pelos cheiros desagradáveis.

## Limpar os braços aspersores

Pode acontecer que restos de comida grudem-se nos braços aspersores e tampem os furos através dos quais a água deve passar: de vez em quando é bom controlá-los e limpá-los com uma escovinha não de metal. Ambos os aspersores são desmontáveis.

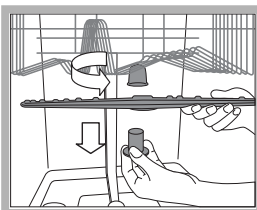

Para desmontar o aspersor superior deve-se desapertar girando o aro de plástico na direcção anti-horária. O braço aspersor superior deve ser remontado com os furos para cima.

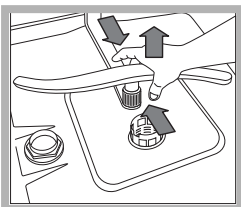

Para desmontar o aspersor inferior faça pressão sobre as abas situadas nos lados e puxe-o para cima.

## Limpeza do filtro de entrada da água\*

Se os tubos de água forem novos, ou se tiverem permanecido muito tempo não utilizados, antes de realizar a ligação, deixe escorrer água para certificar-se que seja límpida e isenta de impurezas. Sem esta precaução, há riscos de que o ponto de entrada da água se entupa, causando danos à máquina de lavar louça.

⚠ Periodicamente, limpe o filtro de entrada da água posicionado na saída da torneira.

- Feche a torneira da água.
- Desparafuse a extremidade do tubo de alimentação da água, remova o filtro e limpe-o delicadamente sob um jacto de água corrente.
- Insira novamente o filtro e parafuse o tubo.

## Limpar os filtros

O grupo filtrante é formado por três filtros que limpam a água de lavagem dos resíduos de comida e a colocam novamente em circulação: para ter bons resultados de lavagem é necessário limpá-los.

⚠ Limpar os filtros com regularidade.

⚠ A máquina de lavar louça não deve ser utilizada sem filtros nem com o filtro desenganchado.

- Após algumas lavagens, controle o grupo filtrante e se necessário, limpe-o cuidadosamente com água corrente, com a ajuda de uma escovinha não de metal, seguindo as instruções abaixo:
  1. gire no sentido anti-horário o filtro cilíndrico C e remova-o (fig. 1).
  2. Remova o copinho filtro B fazendo uma ligeira pressão nas abas laterais (Fig. 2).
  3. Desfie o prato filtro inox A (Fig. 3).
  4. Inspeccione o depósito e elimine os eventuais resíduos de comida. NUNCA REMOVA a protecção da bomba de lavagem (detalhe de cor preta) (fig. 4)

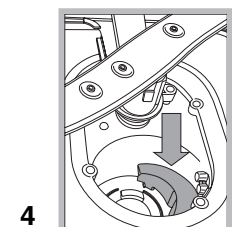
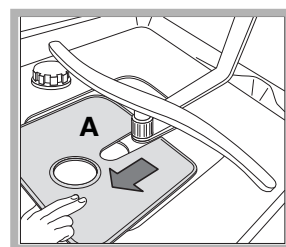
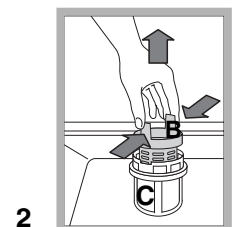
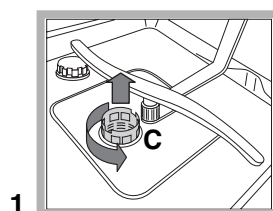

Após a limpeza dos filtros, monte novamente o grupo filtrante e coloque-o correctamente na sua posição; isto é fundamental para o bom funcionamento da máquina de lavar louças.

## Longos períodos de ausência

- Desligue as ligações eléctricas e a feche a torneira da água.
- Deixe a porta entreaberta.
- Na volta, realize uma lavagem com a máquina vazia.

 O aparelho foi projectado e construído conforme as normas internacionais de segurança. Estas advertências são fornecidas por razões de segurança e devem ser lidas com atenção.

## Segurança geral

- O aparelho foi concebido para um uso de tipo não profissional dentro do ambiente doméstico.
- O aparelho deve ser utilizado para a lavagem de louças de utilização doméstica, exclusivamente por pessoas adultas e conforme as instruções escritas neste manual.
- Esta máquina de lavar louça não pode ser instalada ao aberto, nem mesmo num lugar protegido por um telhado: é muito perigoso deixá-la exposta à chuva e aos temporais.
- Não toque a máquina com os pés descalços.
- Não tire a ficha da tomada de corrente puxando o cabo, mas segure a ficha.
- É necessário fechar a torneira da água e tirar a ficha da tomada da corrente eléctrica antes de efectuar operações de limpeza e manutenção.
- Em caso de avarias, jamais aceda aos mecanismos internos para tentar consertar sozinho.
- Não toque a resistência.
- Não se apoie ou sente na porta aberta: o aparelho poderia capotar.
- A porta não pode ficar aberta ao fim de evitar o perigo de tropeçar.
- Guarde o detergente e o abrillantador fora do alcance das crianças.
- As embalagens não são brinquedos para crianças.

## Eliminação

- Eliminação do material de embalagem: respeite a normas locais, assim as embalagens poderão ser reaproveitadas.
- A directiva Europeia 2002/96/CE relativa aos resíduos de equipamentos eléctricos e electrónicos (REEE) prevê que os electrodomésticos não devem ser eliminados no normal fluxo dos resíduos sólidos urbanos. Os aparelhos não mais utilizados devem ser recolhidos separadamente para otimizar a taxa de recuperação e reciclagem dos materiais que os compõem e impedir potenciais danos à saúde e ao meio ambiente. O símbolo da lixeira cancelada está indicado em todos os produtos para lembrar o dever de colecta selectiva.

Para maiores informações sobre a correcta eliminação dos electrodomésticos, os proprietários poderão contactar o serviço de colecta público ou os revendedores.

## Economizar e respeitar o ambiente

### Economizar água e energia

- Use a máquina de lavar louça somente com carga plena. Enquanto espera que a máquina fique cheia, previna os maus cheiros com o ciclo de Molho (*veja Programas*).
- Seleccione um programa adaptado ao tipo de louças e ao grau de sujeira consultando a *Tabela dos programas*:
  - para louças normalmente sujas, utilize o programa Eco, que garante baixos consumos energéticos e de água.
  - se a carga for reduzida, utilize a opção Meia carga\* (*veja Início e utilização*).
- Se o próprio contrato de fornecimento de energia eléctrica previr faixas horárias de economia energética, efectue as lavagens nos horários com tarifa reduzida. A opção Início retardar\* (*veja Início e utilização*) pode ajudar a organizar as lavagens com base nos horários.

### Detergentes sem fosfatos, sem cloro e com enzimas

- Aconselha-se vivamente utilizar os detergentes sem fosfatos e sem cloro pois são os mais indicados para a tutela do meio ambiente.
- As enzimas desenvolvem uma acção particularmente eficaz com temperaturas próximas aos 50°C, portanto com os detergentes com enzimas podem-se programar lavagens com baixas temperaturas e obter os mesmos resultados que se obteriam com lavagens a 65°C.
- Dose bem o detergente conforme as indicações do produtor, a dureza da água, o grau de sujeira e a quantidade de louças para evitar desperdícios. Mesmo sendo biodegradáveis, os detergentes contêm elementos que alteram o equilíbrio da natureza.

\* Presente somente em alguns modelos.

# Anomalias e soluções

PT

No caso em que o aparelho apresente anomalias de funcionamento, controle os seguintes itens antes de contactar a Assistência Técnica.

Anomalias:	Possíveis causas / Solução:
<b>A máquina de lavar louça não começa a funcionar.</b>	<ul style="list-style-type: none"> <li>• A ficha não está bem inserida na tomada de corrente ou falta corrente eléctrica em casa.</li> <li>• A porta da máquina de lavar louça não está bem fechada.</li> <li>• Foi programado um Início retardado (veja Início e utilização).</li> </ul>
<b>A máquina de lavar louça não descarrega a água.</b>	<ul style="list-style-type: none"> <li>• O programa ainda não terminou.</li> <li>• O tubo de descarregamento da água está dobrado (veja Instalação).</li> <li>• A descarga do lavabo está obstruída.</li> <li>• O filtro está obstruído por resíduos de comida.</li> </ul>
<b>A máquina de lavar louça faz ruído.</b>	<ul style="list-style-type: none"> <li>• As louças chocam-se ente si ou contra os aspersores.</li> <li>• Excessiva presença de espuma: o detergente não foi doseado adequadamente ou não é adaptado para máquinas de lavar louça (veja Início e utilização).</li> </ul>
<b>Nas louças e nos copos permanecem depósitos de calcário ou uma camada branca.</b>	<ul style="list-style-type: none"> <li>• Falta sal regenerante ou a sua regulação não é adequada à dureza da água (veja <i>Abrilhantador e sal</i>).</li> <li>• A tampa do recipiente de sal não está bem fechada.</li> <li>• O abrilhantador acabou ou a dosagem é insuficiente.</li> <li>• As louças são de material antiaderente.</li> </ul>
<b>Nas louças e nos copos há listras brancas ou manchas azuis.</b>	<ul style="list-style-type: none"> <li>• A dosagem do abrilhantador é excessiva.</li> </ul>
<b>As louças estão pouco secas.</b>	<ul style="list-style-type: none"> <li>• Foi seleccionado um programa sem secagem.</li> <li>• O abrilhantador acabou ou a dosagem é insuficiente (veja <i>Abrilhantador e sal</i>).</li> <li>• A regulação do abrilhantador não é adequada.</li> </ul>
<b>As louças não estão limpas.</b>	<ul style="list-style-type: none"> <li>• Os cestos estão demasiadamente carregados (veja <i>Carregar os cestos</i>).</li> <li>• As louças não foram bem posicionadas.</li> <li>• Os aspersores não têm livre rotação.</li> <li>• O programa de lavagem é delicado demais (veja <i>Programas</i>).</li> <li>• Excessiva presença de espuma: o detergente não foi doseado adequadamente ou não é adaptado para máquinas de lavar louça (veja <i>Início e utilização</i>).</li> <li>• A tampa do recipiente para o abrilhantador não foi fechada correctamente.</li> <li>• O filtro está sujo ou obstruído (veja <i>Manutenção e cuidados</i>).</li> <li>• Falta o sal regenerante (veja <i>Abrilhantador e sal</i>).</li> </ul>
<b>A máquina de lavar louça não carrega a água/Alarme torneira fechada.</b> (o indicador luminoso Secagem e Fim é intermitente).	<ul style="list-style-type: none"> <li>• Falta água na rede hídrica.</li> <li>• O tubo de carregamento da água está dobrado (veja <i>Instalação</i>).</li> <li>• Abra a torneira e o aparelho irá reiniciar depois de poucos minutos.</li> <li>• O aparelho bloqueou-se porque não se interveio com o som dos sinais acústicos*. (* Presente somente em alguns modelos.)</li> <li>• Desligue a máquina com a tecla ON/OFF, abra a torneira e, depois de 20 segundos, para ligar novamente a máquina, carregue na mesma tecla. Programe novamente a máquina e reinicie.</li> </ul>
<b>Alarme por causa de defeito da válvula eléctrica de carregamento d'água.</b> (o indicador luminoso Secagem é intermitente).	<ul style="list-style-type: none"> <li>• Para desligar a máquina carregue na tecla ON/OFF e, após um minuto, ligue-a novamente. Se o alarme permanecer, feche a torneira da água para evitar alagamentos e depois retire a ficha da tomada de corrente e chame a assistência técnica.</li> </ul>
<b>Alarme no tubo de carregamento da água/Filtro de entrada da água entupido.</b> (o indicador luminoso Lavagem, Secagem e Fim é intermitente).	<ul style="list-style-type: none"> <li>• Para desligar a máquina carregue na tecla ON/OFF. Feche a torneira da água para evitar alagamentos e depois retire a ficha da tomada de corrente. Controle que o filtro de entrada da água não esteja entupido por impurezas. (veja o capítulo "Manutenção e Cuidados").</li> </ul>

PL

Polski, 61

DFG 262

## Spis treści

### Instalacja, 62-63

Ustawianie i poziomowanie  
Podłączenie do sieci wodnej i elektrycznej  
Ostrzeżenia dotyczące pierwszego mycia  
Dane techniczne

### Opis urządzenia, 64

Widok ogólny  
Panel sterowania

### Napełnianie koszy, 65

Kosz dolny  
Kosz na sztućce  
Kosz górny

### Uruchomienie i użytkowanie, 66-67

Uruchomienie zmywarki  
Dozowanie środka myjącego  
Opcje mycia

### Programy, 68

Tabela programów

### Nabłyszczacz i sól regeneracyjna, 69

Dozowanie środka nabłyszczającego  
Dozowanie soli regeneracyjnej

### Konserwacja i utrzymanie, 70

Wyłączanie wody i prądu elektrycznego  
Czyszczenie zmywarki  
Unikanie powstawania brzydkich zapachów  
Czyszczenie spryskiwaczy  
Czyszczenie filtra dopływu wody  
Czyszczenie filtrów  
W przypadku dłuższej nieobecności

### Środki ostrożności i zalecenia, 71

Ogólne zasady bezpieczeństwa  
Usuwanie odpadów  
Oszczędność i ochrona środowiska

### Anomalie i środki zaradcze, 72

PL

⚠ Należy zachować niniejszą książeczkę, aby móc z niej korzystać w każdej chwili. W przypadku sprzedaży, odstąpienia lub przeniesienia zmywarki, upewnij się, że instrukcja obsługi pozostała razem z urządzeniem.

⚠ Należy uważnie przeczytać instrukcję: zawiera ona ważne informacje dotyczące instalacji, obsługi i bezpieczeństwa.

⚠ W przypadku przenoszenia należy trzymać urządzenie w pozycji pionowej; w razie konieczności przechylić je do tyłu.

## Ustawianie i poziomowanie

1. Rozpakować urządzenie i sprawdzić czy nie uległo uszkodzeniu podczas transportu. W przypadku stwierdzenia uszkodzeń nie podłączać go i powiadomić sprzedawcę.
2. Ustawić zmywarkę tak, aby jej boki lub tył przylegały do sąsiadujących z nią mebli lub do ściany. Urządzenie może też zostać zabudowane pod jednolitym blatem kuchennym\* (patrz karta montażowa).
3. Ustawić zmywarkę na równym i twardym podłożu. Skompensować nierówności odkręcając lub dokręcając przednie nóżki aż urządzenie znajdzie się w pozycji poziomej. Dokładne wypoziomowanie nadaje stabilność i pozwala uniknąć wibracji, hałasu oraz przesuwania się zmywarki.
- 4\*. Aby wyregulować wysokość tylnej nóżki, należy przekręcić sześciokątną tuleję w kolorze czerwonym, znajdującą się w dolnej, przedniej, środkowej części zmywarki za pomocą klucza sześciokątnego 8 mm, obracając ją w kierunku zgodnym z ruchem wskazówek zegara, aby zwiększyć wysokość i w kierunku przeciwnym do ruchu wskazówek zegara, aby ją zmniejszyć (patrz karta instrukcji zabudowy załączona do dokumentacji).

## Podłączenie do sieci wodnej i elektrycznej

⚠ Przystosowanie instalacji elektrycznej oraz hydraulicznej powinno być dokonywane wyłącznie przez wykwalifikowany personel.

⚠ Zmywarka nie powinna być ustawiona na przewodach rurowych ani na kablu zasilania elektrycznego.

⚠ Urządzenie powinno być podłączone do sieci wodociągowej przy zastosowaniu nowych przewodów rurowych. Nie należy ponownie wykorzystywać starych przewodów.

Przewody doprowadzające (A) i odprowadzające (B) wodę oraz przewód zasilania elektrycznego mogą być skierowane w prawo lub w lewo, aby umożliwić jak najlepszą instalację (patrz rysunek).

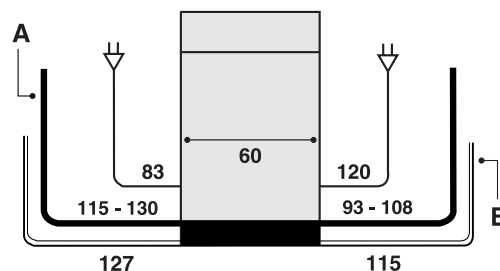

## Podłączenie przewodu doprowadzającego wodę

- Do króćca zimnej wody: dobrze przykręcić przewód doprowadzający do kurka z końcówką gwintowaną 3/4 gaz; przed dokręceniem spuścić wodę aż stanie się przejrzysta, aby ewentualne zanieczyszczenia nie zatkały urządzenia.
- Do króćca ciepłej wody: w przypadku instalacji centralnego ogrzewania zmywarka może być zasilana ciepłą wodą z sieci, o ile jej temperatura nie przekracza 60°C. Przykręcić przewód do kurka zgodnie z opisem dla króćca zimnej wody.

⚠ Jeśli długość przewodu doprowadzającego jest niewystarczająca, należy zwrócić się do specjalistycznego sklepu lub do autoryzowanego technika (patrz *Serwis Techniczny*).

⚠ Ciśnienie wody powinno mieścić się w zakresie wartości podanych w tabeli danych technicznych (patrz obok).

⚠ Należy zwrócić uwagę, aby na przewodzie nie było zgięć ani zwężeń.

## Zabezpieczenie przed zalaniem

Aby zagwarantować, że nie dojdzie do zalania, zmywarka:

- wyposażona jest w system przerywający dopływ wody w przypadku pojawienia się nieprawidłowości w działaniu lub wewnętrznych wycieków.

Niektóre modele wyposażone są w dodatkowe urządzenie zabezpieczające *New Acqua Stop\**, które gwarantuje ochronę przed zalaniem również w przypadku pęknięcia przewodu doprowadzającego wodę.



## UWAGA: NIEBEZPIECZNE NAPIĘCIE!

Przewód doprowadzający wodę nie może być w żadnym wypadku cięty, gdyż zawiera on elementy znajdujące się pod napięciem.

\* Tylko w niektórych modelach.

## Podłączenie przewodu odprowadzającego wodę

Podłączyć przewód odprowadzający, nie zginając go, do przewodu kanalizacyjnego o średnicy minimum 4 cm. Ewentualnie oprzeć go o krawędź umywalki lub wanny, wolny koniec przewodu odprowadzającego nie powinien być zanurzony w wodzie.

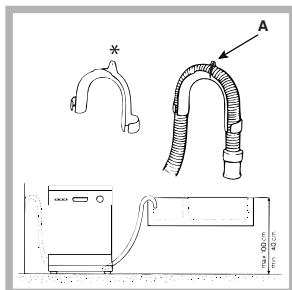

Specjalne plastikowe kolanko\* ułatwia optymalne ułożenie przewodu: dokładnie przymocować kolanko do ściany, aby uniknąć przesuwania się przewodu i wylewania wody poza odpływ kanalizacyjny. Część rury oznaczona literą A powinna znajdować się

na wysokości między 40 a 100 cm od ziemi (patrz rysunek).

 Nie zaleca się stosowania przewodów przedłużających.

## Podłączenie do sieci elektrycznej

Przed włożeniem wtyczki do gniazdka należy się upewnić, czy:

- gniazdko ma odpowiednie uziemienie i odpowiada obowiązującym przepisom;
- gniazdko jest w stanie wytrzymać maksymalne obciążenie mocy urządzenia, wskazane na tabliczce znamionowej umieszczonej na wewnętrznej obudowie drzwi (patrz rozdział *Opis zmywarki*);
- napięcie zasilania odpowiada wartościom podanym na tabliczce znamionowej umieszczonej na wewnętrznej obudowie drzwi;
- gniazdko jest kompatybilne z wtyczką urządzenia. W przeciwnym wypadku należy zlecić wymianę wtyczki autoryzowanemu technikowi (patrz *Serwis Techniczny*); nie stosować przedłużaczy ani rozgałęźników.

 Po zainstalowaniu urządzenia przewód zasilania elektrycznego oraz gniazdko elektryczne powinny być łatwo dostępne.

 Przewód nie powinien być powyginany ani zgnieciony.

 Przewód powinien być okresowo sprawdzany i wymieniany wyłącznie przez autoryzowanych techników (patrz *Serwis Techniczny*).

 Producent nie ponosi żadnej odpowiedzialności w przypadku nieprzestrzegania tych zasad.



## Pasek antykondensacyjny\*

Po zabudowaniu zmywarki otworzyć drzwi i przykleić przezroczysty pasek samoprzylepny pod drewnianym blatem, aby zabezpieczyć go przed ewentualnymi skroplinami.

## Ostrzeżenia dotyczące pierwszego mycia

Po zainstalowaniu, tuż przed pierwszym zmywaniem, napełnić do końca wodą pojemnik na sól, a następnie dodać około 1 kg soli (patrz rozdział *Środek nabtyszczający i sól regeneracyjna*): to normalne, że woda przelewa się. Wybrać stopień twardości wody (patrz rozdział *Środek nabtyszczający i sól regeneracyjna*). - Po wsypaniu lampka kontr. BRAK SOLI\* zgaśnie.

 Nie napełnienie pojemnika na sól może spowodować uszkodzenie zmiękczacza wody i elementu grzewczego.

Dane techniczne	
<b>Wymiary</b>	szerokość cm 60 wysokość cm 85 głębokość cm 60
<b>Pojemność</b>	12 nakryć standardowych
<b>Ciśnienie wody zasilania</b>	0,05 ÷ 1 Mpa (0,5 ÷ bar) 7,25 – 145 psi
<b>Napięcie zasilania elektrycznego</b>	Patrz tabliczka danych technicznych
<b>Całkowita moc pochłaniana</b>	Patrz tabliczka danych technicznych
<b>Bezpiecznik topikowy</b>	Patrz tabliczka danych technicznych
  	Niniejsze urządzenie zostało o wyprodukowane zgodnie z następującymi dyrektywami unijnymi: -2006/95/CEE z dn. 16/01/2007 (o Niskim Napięciu) wraz z późniejszymi zmianami - 89/336/CEE z 03/05/89 (o Zgodności Elektromagnetycznej) wraz z późniejszymi zmianami. - 97/17 CE (Nakładanie etykietek) - 2002/96/ CE

\* Tylko w niektórych modelach.

# Opis urządzenia

PL

## Widok ogólny

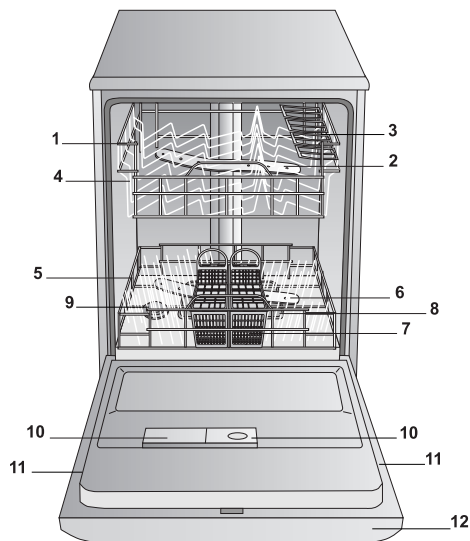

1. Kosz górny
2. Spryskiwacz górny
3. Półeczki
4. Regulacja wysokości kosza
5. Kosz dolny
6. Spryskiwacz dolny
7. Kosz na sztućce
8. Filtr zmywania
9. Pojemnik na sól
10. Pojemniki na środek myjący i nablyszczający
11. Tabliczka znamionowa
12. Panel sterowania\*\*\*

## Panel sterowania

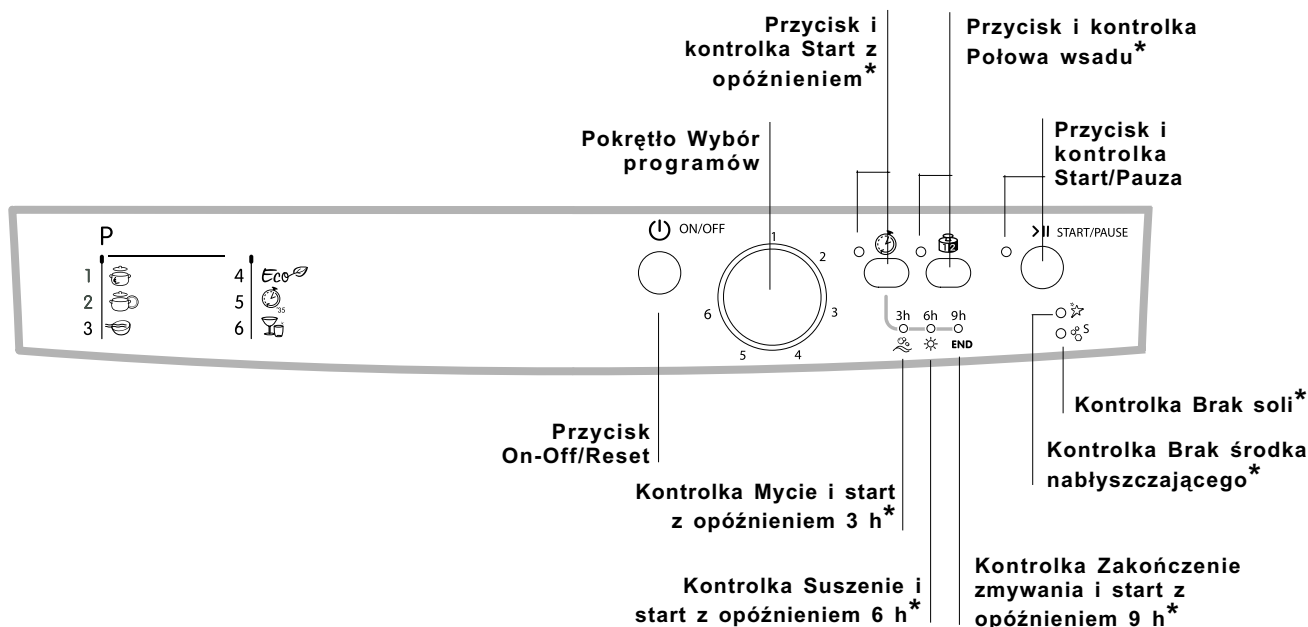

\*\*\*Tylko dla modeli do całkowitej zabudowy.

\* Tylko w niektórych modelach.

Numery i rodzaje programów zmieniają się w zależności od modelu zmywarki.



**⚠** Przed napełnieniem koszy usunąć z naczyń resztki żywności i opróżnić szklanki oraz kieliszki z pozostałych w nich płynów.

Po napełnieniu koszy sprawdzić czy spryskiwacze obracają się swobodnie.

## Kosz dolny

W dolnym koszu można umieszczać garnki, pokrywy, talerze, salaterki, sztućce itp. według *Przykładów napełniania*.

Duże garnki oraz pokrywy najlepiej ustawiać po bokach kosza, uważając, aby nie zablokować obrotów górnego spryskiwacza.

Niektóre modele zmywarek wyposażone są w pochylne półki\*, można je ustawiać w pozycji pionowej do wkładania talerzy lub w pozycji poziomej do wkładania garnków i salaterek.



## Kosz na sztućce

Kosz na sztućce może być różnego rodzaju w zależności od modelu zmywarki. Nie rozkładany, składany, przesuwny. Kosz nie rozkładany może być ustawiony **tylko** w górnej części dolnego kosza.

Można go podzielić na dwie części, rozwiązanie takie jest wskazane w przypadku mycia z połową wsadu (w mod. posiadających taką opcję), może też on być przesuwny, to znaczy umieszczany w dowolnym miejscu dolnego kosza poprzez przesuwanie go w stałych lub pochylonych prowadnicach.

- Wyposażony jest w przesuwne półeczki, które umożliwiają optymalne ułożenie sztućców.

**⚠** Noże i ostro zakończone narzędzia należy układać w koszu na sztućce tak, aby ich ostre końce były skierowane w dół, lub też umieszczać je na wysuwanych półeczkach górnego kosza w pozycji poziomej.

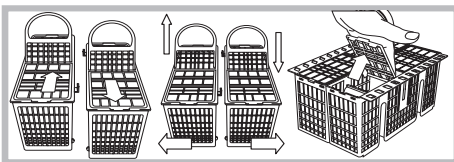

## Przykłady rozmieszczenia kosza na sztućce

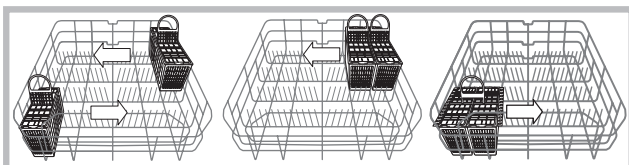

## Kosz górny

Umieszczać w nim naczynia delikatne i lekkie: szklanki, filiżanki do herbaty i kawy, talerzyki, płaskie salaterki, patelnie, niskie lekko zabrudzone garnki, według *Przykładów napełniania*.

- Filiżanki i kubeczki: układać je na półeczkach\*\*.
- Długie i ostre noże, sztućce codzienne: układać je na półeczkach\*\*.

## Regulowanie wysokości górnego kosza

Aby ułatwić układanie naczyń, można ustawić górny kosz wysoko albo nisko.

Lepiej wyregulować wysokość górnego kosza gdy **KOSZ JEST PUSTY**.

**⚠** Nigdy nie podnosić ani nie opuszczać kosza tylko z jednej strony.

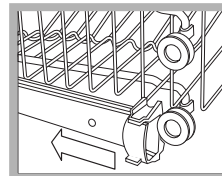

otworzyć blokady prowadnic kosza po prawej i lewej stronie i wyjąć kosz; umieścić go wyżej lub niżej, przesunąć go po prowadnicach aż do zaskoczenia przednich kółeczek i zamknąć blokady (patrz rysunek).

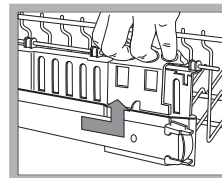

Jeśli kosz wyposażony jest w uchwyty **Dual Space\*** (patrz rysunek), wysunąć górny kosz aż do ogranicznika, po czym przesunąć w górę lub w dół uchwyty znajdujące się po bokach kosza; podczas opuszczania kosza należy go przytrzymać.

## Przykłady napełniania górnego kosza

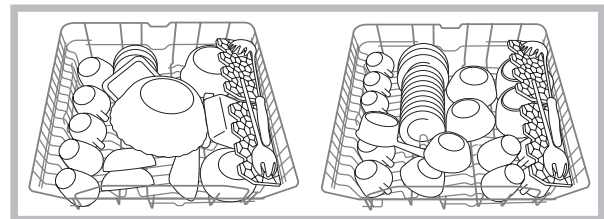

## Przykłady napełniania dolnego kosza

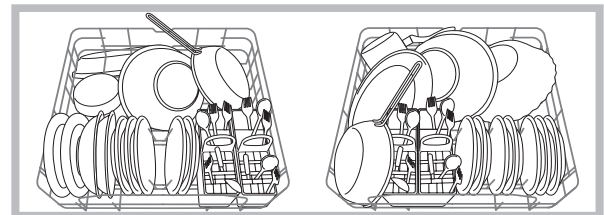

## Sztuce nieodpowiednie do mycia w zmywarce

- Przedmioty drewniane, z uchwytami drewnianymi lub rogowymi albo z częściami klejonymi.
- Przedmioty z aluminium, miedzi, mosiądzu, cyny lub stopów cyny.
- Naczynia z tworzyw sztucznych nieodporne na działanie temperatury.
- Porcelana antyczna lub ręcznie malowana.
- Srebra antyczne. Natomiast srebra nieantyczne można myć przy pomocy programu delikatnego, upewniwszy się wcześniej, że nie stykają się one z innymi metalami.

**⚠** Zaleca się używanie naczyń nadających się do mycia w zmywarce.

\* Tylko w niektórych modelach.

\*\* Zmienne co do ilości i położenia.

# Uruchomienie i użytkowanie

PL

## Uruchomienie zmywarki

1. Otworzyć zawór dopływu wody.
2. Nacisnąć przycisk ON-OFF: wszystkie kontrolki znajdujące się na panelu sterowania włączą się na kilka sekund.
3. Otworzyć drzwiczki i umieścić we właściwym pojemniku odpowiednią ilość środka myjącego (patrz poniżej).
4. Napełnić kosze (patrz Napełnianie koszy) i zamknąć drzwiczki.
5. Wybrać program, obracając pokrętkę WYBÓR PROGRAMU w kierunku zgodnym z ruchem wskazówek zegara: ustawić wskaźnik znajdujący się na pokrętkle na numerze lub na symbolużądanego programu. Kontrolka odpowiadająca przyciskowi START/STOP zacznie pulsować.
6. Wybrać opcje zmywania\* (patrz obok).
7. Włączyć naciskając przycisk START, kontrolka przestanie pulsować i będzie świecić stałym światłem. Włączenie się kontrolki zmywania informuje o rozpoczęciu programu.
8. Pod zakończeniu programu włącza się kontrolka KONIEC (stałe, światło). Wyłączyć urządzenie naciskając przycisk ON-OFF, zamknąć zawór wody i wyjąć wtyczkę z gniazdka.
9. Przed wyjęciem naczyń odczekać kilka minut, aby uniknąć poparzenia się. Rozładować kosze, zaczynając od dolnego.

## Zmiana programu w trakcie jego trwania

W przypadku wyboru niewłaściwego programu możliwa jest jego zmiana, pod warunkiem, że został on uruchomiony przed chwilą: aby po włączeniu zmywania zmienić wybrany cykl, należy wyłączyć urządzenie naciskając dłużej przycisk ON/OFF/Reset, ponownie je włączyć tym samym przyciskiem i dokonać wyboru nowego programu oraz opcji.

## Dokładanie dodatkowych naczyń

Nacisnąć przycisk Start/Pauza, (światło przycisku pulsuje). Otworzyć drzwi, uważając na wydobywającą się parę, i włożyć naczynia. Zamknąć drzwi i nacisnąć przycisk Start/Pauza (światło stałe): cykl zostanie wznowiony.

⚠ Po naciśnięciu przycisku Start/Stop w celu zatrzymania urządzenia następuje przerwanie zarówno programu, jak i opóźnionego Startu\*, jeśli jest on ustawiony.

W tej fazie zmiana programu nie jest możliwa.

## Przypadkowe zatrzymanie

Jeśli podczas zmywania drzwi zostaną otwarte lub wystąpi przerwa w dopływie prądu, program zostanie przerwany. Z chwilą zamknięcia drzwi lub przywrócenia dopływu prądu program jest kontynuowany od momentu, w którym został przerwany.

## Dozowanie środka myjącego

**Dobry rezultat mycia zależy również od właściwego dozowania środka myjącego, jego nadmierna ilość nie zwiększa skuteczności mycia, powoduje natomiast zanieczyszczenie środowiska.**

⚠ Należy używać wyłącznie środka myjącego do zmywarek.

⚠ NIE UŻYWAĆ środków do mycia ręcznego.

⚠ Nadmiar środka myjącego może być powodem pozostania piany po zakończeniu cyklu.

⚠ Używanie tabletek dozwolone jest tylko w tych maszynach gdzie jest opcja TABLETKI WIELOFUNKCYJNE.

⚠ Najlepsze efekty mycia i suszenia można osiągnąć używając środków myjących w proszku, środków nablyszczających w płynie oraz soli.

pojemnik A: Środek do mycia

pojemnik B: Środek do mycia wstępnego

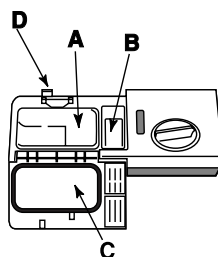

1. Otworzyć pokrywę C, naciskając przycisk D.

2. Dodać odpowiednią ilość środka myjącego podaną w Tabeli programów:

- w proszku: pojemniki A i B.
- tabletki: kiedy program wymaga 1 tabletki, umieścić ją w pojemniku A i zamknąć pokrywę;

kiedy wymaga 2, umieścić drugą na dnie komory.

3. Usunąć pozostałości środka myjącego z krawędzi pojemnika i zamknąć pokrywę tak, aby się zatrzasnęła.

\* Tylko w niektórych modelach.

## Opcje zmywania\*

OPCJE mogą być ustawiane, zmieniane lub kasowane dopiero po dokonaniu wyboru programu zmywania i przed naciśnięciem przycisku Start/Pauza.

Możliwy jest wybór tylko tych opcji, które są zgodne z rodzajem wybranego programu. Jeśli jakaś opcja nie jest zgodna z wybranym programem, (*patrz tabela programów*) jej czerwona dioda pulsuje szybko 3 razy.

Jeśli wybrana zostanie opcja niezgodna z wcześniej ustawioną opcją lub programem, dioda niezgodnej opcji pulsuje 3 razy i gaśnie, natomiast dioda ostatnio wybranego ustawienia pozostaje włączona.

Aby anulować błędnie wybraną opcję, należy ponownie nacisnąć jej przycisk.

## Start z opóźnieniem\*

Możliwe jest opóźnienie uruchomienia programu o 3, 6 lub 9 godzin:

- Po wybraniu żądanego programu zmywania i ewentualnych innych opcji nacisnąć przycisk START Z OPÓŹNIENIEM: zaświeci się kontrolka.
- Wybrać żądany sposób uruchomienia naciskając przycisk Start z opóźnieniem, kontrolki zmywania (3 godziny), suszenia (6 godzin) i zakończenia zmywania (9 godzin) zaświecą się kolejno.  
Ponowne naciśnięcie przycisku Start z opóźnieniem spowoduje anulowanie opcji i wyłączenie kontrolki.
- Po dokonaniu wyboru nacisnąć przycisk Start/Stop, rozpocznie się wtedy odliczanie wsteczne, wybrane opóźnienie będzie migać, a przycisk Start/Stop przestanie pulsować (stałe światło).
- Po upływie ustawionego czasu kontrolka STARTU Z OPÓŹNIENIEM gaśnie i program jest uruchamiany.

 Nie można ustawić Startu z opóźnieniem, jeśli cykl jest w toku.

## Połowa wsadu\*

Jeśli naczyń jest niewiele, można wykonać mycie z połową wsadu, oszczędzając wodę, energię i środek myjący. Wybrać program, nacisnąć przycisk POŁOWA WSADU: zaświeci się kontrolka.

 Należy pamiętać, aby zmniejszyć o połowę ilość środka myjącego.

 Najlepiej stosować środek myjący w proszku.

 Ta opcja nie jest dostępna z programem: Szybki.

Tabela opcji	A	B
	Start z opóźnieniem	Połowa wsadu
1. Intensywny	Tak	Tak
2. Normalny	Tak	Tak
3. Namaczanie	Tak	Tak
4. Eko	Tak	Tak
5. Szybki	Tak	Nie
6. Kryształ	Tak	Tak

\* Tylko w niektórych modelach.

# Programy

PL

⚠ Jeśli naczynia są mało zabrudzone lub zostały uprzednio spłukane wodą, należy znacznie zmniejszyć ilość środka myjącego.

⚠ Numery i rodzaje programów zmieniają się w zależności od modelu zmywarki.

Wskazówki ułatwiające wybór programu	Program	Środek myjący (A) = pojemnik A (B) = pojemnik B			Programy z suszeniem	Opcje	Czas trwania programu (tolerancja ±10%) Godz. Min.
		proszek	płyn	tabletki			
Bardzo brudne naczynia i garnki (nie stosować do mycia delikatnych naczyń).	1. Intensywny	30 g (A)	30 ml (A)	1 (A)	Tak	A-B	2:15'
Normalnie zabrudzone naczynia i garnki. Program standardowy codzienny.	2. Normalny	25 g (A) 5 g (B)	25 ml (A) 5 ml (B)	1 (A)	Tak	A-B	1:45'
Mycie wstępne w oczekiwaniu na uzupełnienie wsadu zmywarki po następnym posiłku.	3. Namaczanie	Nie	Nie	Nie	Nie	A-B	0:08'
Mycie ekologiczne przy niskim zużyciu energii, odpowiednie dla naczyń i garnków.	4. Eco*	25 g (A) 5 g (B)	25 ml (A) 5 ml (B)	1 (A)	Tak	A-B	2:20'
Szybki i oszczędny cykl do mycia mało zabrudzonych naczyń, zaraz po ich użyciu. (2 talerze + 2 szklanki + 4 sztućce + 1 garnek + 1 mała patelnia)	5. Szybki	25 g (A)	25 ml (A)	1 (A)	Nie	A	0:35'
Szybki i oszczędny cykl do mycia delikatnych naczyń, mniej odpornych na wysokie temperatury, zaraz po ich użyciu. (12 kieliszków + delikatne talerze).	6. Kryształ	30 g (A)	30 ml (A)	1 (A)	Tak	A-B	1:30'

## Uwaga:

### Aby ułatwić dozowanie środka myjącego, warto wiedzieć, że:

1 łyżka kuchenna = 15 gramów proszku = około 15 ml płynu - 1 łyżeczka kuchenna = 5 gramów proszku = około 5 ml płynu

Najlepsza skuteczność zmywania i suszenia programu „Szybki” otrzymuje się zwykle jeśli wkłada się właściwą ilość naczyń.

\* Program Eko, zgodny z normą EN-50242, trwa dłużej niż inne programy, jednak to on zapewnia najmniejsze zużycie energii, a ponadto jest przyjazny dla środowiska.

**Uwaga dla Laboratoriów Testowych:** Żądania o szczegółowe informacje dotycząc warunków testów komparacyjnych EN należy kierować na adres: [ASSISTENZA\\_EN\\_LVS@indesitcompany.com](mailto:ASSISTENZA_EN_LVS@indesitcompany.com)

# Środek nablyszczający i sól regeneracyjna

INDESIT

PL

**⚠ Stosować wyłącznie produkty przeznaczone do zmywarek.**

**Nie używać soli spożywczej lub przemysłowej ani środków do mycia ręcznego.**

**Należy przestrzegać wskazówek znajdujących się na opakowaniu.**

**⚠ W przypadku stosowania produktu wielofunkcyjnego nie jest konieczne dodawanie środka nablyszczającego, **zaleca się natomiast dodać sól, zwłaszcza gdy woda jest twarda lub bardzo twarda.** Należy przestrzegać wskazówek znajdujących się na opakowaniu.**

**⚠ Gdy nie dodaje się ani soli, ani środka nablyszczającego jest rzeczą normalną, że lampki kontrolne BRAK SOLI\* i BRAK ŚRODKA NABLYSZCZAJĄCEGO\* będą nadal świeciły się.**

## Dozowanie środka nablyszczającego

Środek nablyszczający ułatwia suszenie naczyń, usuwając wodę z ich powierzchni, dzięki czemu nie powstają na nich zacieki ani plamy.

Zbiornik na środek nablyszczający powinien być napełniony:

- gdy na panelu kontrolnym pulsuje lampka kontrolna BRAK ŚRODKA NABLYSZCZAJĄCEGO\*;

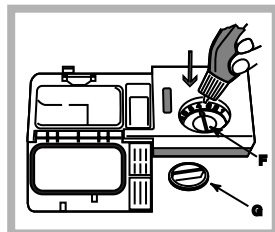

1. Otworzyć pojemnik obracając korek (G) w kierunku przeciwnym do ruchu wskazówek zegara.
2. Wlać środek nablyszczający uważając, aby się nie przelał. Jeśli jednak tak się zdarzy, szybko wytrzeć plamę suchą szmatką.

3. Zakręcić korek.

**Nie należy NIGDY wlewać środka nablyszczającego bezpośrednio do wnętrza komory zmywania.**

## Regulacja dozowania środka nablyszczającego

W przypadku niezadawalających wyników zmywania lub suszenia można wyregulować dozowanie środka nablyszczającego. Przy pomocy śrubokręta obracać regulatorem (F), wybierając jedno spośród 6 położeń (regulacja fabryczna to 4):

- jeśli na naczyniach pozostają smugi, należy ustawić regulator na niższą wartość (1-3).
- jeśli pozostają krople wody lub plamy wapiennego osadu, należy ustawić regulator na wyższą wartość (4-6).

## Ustawianie twardości wody

Każda zmywarka wyposażona jest w zmiękczacze wody, który przy wykorzystaniu soli regeneracyjnej, właściwej dla danego rodzaju zmywarki, zapewnia odwapnioną wodę do mycia naczyń.

Ta zmywarka posiada regulację, dzięki której można ograniczyć zanieczyszczenie środowiska i zoptymalizować wyniki mycia, dostosowując program zmywania do stopnia twardości wody. Wartość ta dostępna jest w przedsiębiorstwie, które dostarcza wodę pitną.

- Wyłączyć urządzenie za pomocą przycisku ON/OFF i

otworzyć drzwiczki.

- Ustawić pokrętkę WYBÓR PROGRAMU najpierw na programie 5, następnie na 1 i ponownie na 5.

- Nacisnąć przycisk ON/OFF, kontrolki faz cyklu pulsują; teraz można wybrać poziom twardości wody. Każdemu programowi odpowiada poziom twardości:

Np.: Program 1, poziom twardości 1

Program 2, poziom twardości 2, itd... maksymalnie do 5\* poziomów. (Odkamieniacz jest fabrycznie nastawiony na poziomie 3).

- Aby wyjść z funkcji, należy odczekać około 30 sekund lub wyłączyć urządzenie za pomocą przycisku ON/OFF.

Również w przypadku stosowania tabletek wielofunkcyjnych pojemnik z solą musi być napełniony.

°dH		°fH		mmol/l		poziom
0	6	0	10	0	1	1
6	11	11	20	1,1	2	2
<b>12</b>	<b>17</b>	<b>21</b>	<b>30</b>	<b>2,1</b>	<b>3</b>	<b>3</b>
17	34	31	60	3,1	6	4
34	50	61	90	6,1	9	5*

**Od 0°f do 10°f nie należy stosować soli.**  
\* tym ustawieniem czas trwania cykli może lekko przedłużyć się.

(°dH = twardość w stopniach niemieckich - °fH = twardość w stopniach francuskich - mmol/l = millimol/litr)

## Dozowanie soli regeneracyjnej

W celu uzyskania dobrych wyników zmywania należy dbać o to, aby pojemnik na sól nigdy nie był pusty. Sól regenerująca eliminuje wapń z wody, nie dopuszczając do powstawania osadów na naczyniach.

Pojemnik na sól znajduje się w dolnej części zmywarki (*patrz Opis*) i powinien być napełniany:

- gdy zielony pływak\* jest niewidoczny podczas obserwacji korka soli;
- gdy na panelu kontrolnym pulsuje lampka kontrolna BRAK ŚRODKA NABLYSZCZAJĄCEGO\*;



1. Wyjąć dno i odkręcić korek zbiornika w kierunku przeciwnym do ruchu wskazówek zegara.
2. Tylko za pierwszym razem: Napełnić do pełna zbiornik wodą.
3. Ustawić lejek\* (patrz rysunek) i napełnić zbiornik solą po samą krawędź

(około 1 kg); wyciek wody jest normalnym zjawiskiem.

4. Wyciągnąć lejek\*, usunąć sól z zewnętrznej części otworu zbiornika; przed zakręceniem należy korek wypłukać pod bieżącą wodą, ustawić główkę w dół po to, aby wyciekła woda z czterech szpar znajdujących się w formie gwiazdy pod korkiem.

**Zaleca się wykonania tej czynności po każdorazowym dosypywaniu soli.**

Zamknąć dokładnie korek tak, aby podczas mycia detergent nie dostał się do zbiornika (mogłoby to zniszczyć nieodwracalnie odkamieniacz).

**⚠ W razie konieczności wsypać sól przed cyklem mycia, aby usunąć roztwór soli, który wypłynął z pojemnika.**

\* Tylko w niektórych modelach.

# Konserwacja i utrzymanie

PL

## Wyłączanie wody i prądu elektrycznego

- Zakręcać zawór wody po każdym zmywaniu, aby uniknąć niebezpieczeństwa wycieków.
- Wyjmować wtyczkę z kontaktu przed przystąpieniem do czyszczenia urządzenia oraz podczas czynności konserwacyjnych.

## Czyszczenie zmywarki

- Obudowa zewnętrzna i panel sterowania mogą być czyszczone miękką ściereczką zwilżoną wodą. Nie należy stosować rozpuszczalników ani środków ściernych.
- Ewentualne plamy w komorze wewnętrznej można czyścić przy pomocy szmatki zmoczonej w roztworze wody i niewielkiej ilości octu.

## Unikanie powstawania brzydkich zapachów

- Pozostawiać drzwi zmywarki zawsze przymknięte, aby uniknąć osadzania się wilgoci.
- Regularnie czyścić obwodowe uszczelki drzwi oraz pojemniki na środek myjący przy pomocy wilgotnej gąbki. Pozwoli to uniknąć osadzania się resztek żywności, które są główną przyczyną powstawania przykrych zapachów.

## Czyszczenie spryskiwaczy

Może się zdarzyć, że resztki żywności pozostaną na spryskiwaczach, zatykając otwory, przez które wydostaje się woda: od czasu do czasu dobrze jest je sprawdzać i czyścić przy pomocy niemetalowej szczoteczki.

Obydwa spryskiwacze są demontowalne.

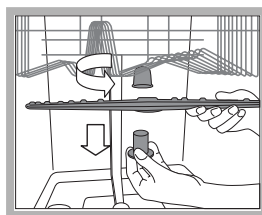

Aby zdemontować górny spryskiwacz, należy odkręcić plastikowy pierścień, obracając go w kierunku przeciwnym do ruchu wskazówek zegara. Górny zraszacz należy zamontować z otworami skierowanymi do góry.

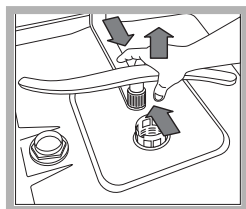

Dolny spryskiwacz demontuje się naciskając na zatrzaski umieszczone po bokach i pociągając go w górę.

## Czyszczenie filtra dopływu wody\*

Jeśli rury sieci wodociągowej są nowe lub nie były używane przez dłuższy czas, przed podłączeniem zmywarki należy odkręcić wodę i odczekać, aż będzie ona przejrzysta i wolna od zanieczyszczeń. Jeśli rury sieci wodociągowej są nowe lub nie były używane przez dłuższy czas, przed podłączeniem zmywarki należy

odkręcić wodę i odczekać, aż będzie ona przejrzysta i wolna od zanieczyszczeń.

⚠ Od czasu do czasu czyścić filtr dopływu wody znajdujący się na wyjściu zaworu.

- Zamknąć zawór wody.
- Po zamknięciu zaworu należy odkręcić końcówkę przewodu doprowadzającego wodę do zmywarki, wyjąć filtr i delikatnie umyć go pod bieżącą wodą.
- Następnie ponownie włożyć filtr i zakręcić przewód.

## Czyszczenie filtrów

Zespół filtrujący składa się z trzech filtrów, które oczyszczają wodę wykorzystywaną do mycia z resztek żywności i ponownie wprowadzają ją do obiegu: w celu zapewnienia dobrych rezultatów mycia konieczne jest ich czyszczenie.

⚠ Czyścić filtry regularnie.

⚠ Nie należy używać zmywarki bez filtrów lub z odłączonym filtrem.

- Po kilku zmywaniach sprawdzić zespół filtrujący i, w razie konieczności, dokładnie go wyczyścić pod bieżącą wodą, wykorzystując w tym celu niemetalową szczoteczki, zgodnie z poniższymi instrukcjami:

1. obrócić w kierunku przeciwnym do ruchu wskazówek zegara filtr cylindryczny C i wyjąć go (rys. 1).
2. Wyjąć obsadę filtra B lekko naciskając na boczne skrzydełka (Rys. 2);
3. Wysunąć płytę filtra ze stali nierdzewnej A. (rys. 3).
4. Skontrolować studzienkę i usunąć ewentualne resztki potraw. **NIGDY NIE USUWAĆ** ochrony pompy mycia (szczegół w kolorze czarnym) (rys. 4).

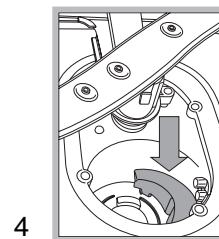
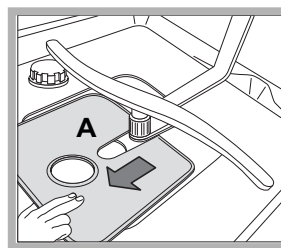
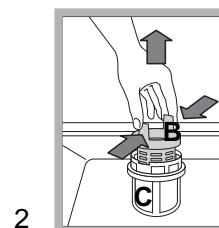
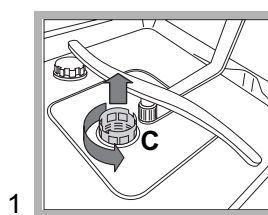

Po wyczyszczeniu filtrów należy ponownie zamontować zespół filtrujący i prawidłowo go umiejscowić; ma to zasadnicze znaczenie dla prawidłowego działania zmywarki.

## W przypadku dłuższej nieobecności

- Odłączyć połączenia elektryczne i zamknąć zawór wody.
- Pozostawić drzwi uchylone.
- Po powrocie wykonać jedno zmywanie bez wsadu.

 Urządzenie zostało zaprojektowane i wyprodukowane zgodnie z międzynarodowymi normami bezpieczeństwa. Poniższe ostrzeżenia podane zostały ze względów bezpieczeństwa i należy je uważnie przeczytać.

## Ogólne zasady bezpieczeństwa

- Urządzenie zostało zaprojektowane do użytku domowego o charakterze nieprofesjonalnym.
- Urządzenie powinno być używane do zmywania naczyń w warunkach domowych, tylko przez osoby dorosłe i zgodnie z instrukcjami zawartymi w niniejszej książeczce.
- Nie należy instalować urządzenia na otwartym powietrzu, nawet jeśli miejsce to pozostaje osłonięte, gdyż wystawianie zmywarki na działanie deszczu i burz jest bardzo niebezpieczne.
- Nie dotykać zmywarki stojąc przy niej boso.
- Nie wyjmować wtyczki z gniazdka ciągnąc za kabel, lecz trzymając za wtyczkę.
- Przed przystąpieniem do czyszczenia i czynności konserwacyjnych konieczne jest zakręcenie zaworu wody i wyjęcie wtyczki z gniazdka elektrycznego.
- W razie awarii nie należy w żadnym wypadku próbować dostać się do wewnętrznych mechanizmów zmywarki, usiłując samemu ją naprawić.
- Nigdy nie dotykać oporników.
- Nie opierać się o otwarte drzwi ani nie siadać na nich: urządzenie mogłoby się przewrócić.
- Nie należy pozostawiać otwartych drzwi, ponieważ może powstać niebezpieczeństwo potknięcia się o nie.
- Przechowywać środki myjące i nabłyszczające poza zasięgiem dzieci.
- Opakowania nie są zabawkami dla dzieci.

## Usuwanie odpadów

- Usuwanie materiałów opakowania: stosować się do lokalnych przepisów; w ten sposób opakowanie będzie mogło zostać ponownie wykorzystane.
- Dyrektywa europejska 2002/96/WE w sprawie zużytego sprzętu elektrycznego i elektronicznego (WEEE) przewiduje, że elektryczne urządzenia gospodarstwa domowego nie mogą być usuwane w ramach zwykłego zagospodarowywania stałych odpadów miejskich. Złomowane urządzenia należy składować oddzielnie, aby zwiększyć stopień odzysku i recyklingu materiałów, z których są one skonstruowane, oraz aby zapobiec potencjalnym zagrożeniom dla zdrowia i dla środowiska. Symbol przekreślonego kosza, umieszczony na wszystkich produktach, ma przypominać o obowiązku ich selektywnej zbiórki.

W celu uzyskania bliższych informacji na temat prawidłowego złomowania urządzeń gospodarstwa domowego ich właściciele mogą się zwrócić do właściwych służb publicznych lub do sprzedawców tych urządzeń.

## Oszczędność i ochrona środowiska

### Oszczędzanie wody i energii

- Uruchamiać zmywarkę tylko z pełnym wsadem. W oczekiwaniu na napełnienie maszyny zapobiegać powstawaniu przykrych zapachów, wykorzystując cykl Moczenia (*patrz Programy*).
- Wybierać program odpowiedni dla danego rodzaju naczyń oraz dla stopnia ich zabrudzenia, posługując się *Tabelą programów*:
  - dla naczyń normalnie zabrudzonych stosować program Eko, który zapewnia niskie zużycie energii i wody.
  - jeśli wsad jest niepełny, uruchamiać opcję Połowa wsadu\* (*patrz Uruchamianie i użytkowanie*).
- Jeśli zawarta umowa na dostawę energii elektrycznej przewiduje strefy czasowe oszczędności energetycznej, uruchamiać zmywarkę w godzinach obowiązywania niższej taryfy. Opcja Start z opóźnieniem\* (*patrz Uruchamianie i użytkowanie*) może pomóc w organizacji zmywania pod tym względem.

### Środki myjące bez fosforanów, bez chloru i zawierające enzymy

- Zdecydowanie zaleca się stosowanie środków myjących niezawierających fosforanów ani chloru, które są najbardziej przyjazne dla środowiska.
- Enzymy wykazują szczególną skuteczność w temperaturach zbliżonych do 50°C, dlatego enzymatyczne środki myjące umożliwiają mycie w niższych temperaturach i uzyskanie takich samych rezultatów, jakie bez ich zastosowania wymagałyby temperatury 65°C.
- Należy dobrze dozować środki myjące w oparciu o wskazówki producenta, twardość wody, stopień zabrudzenia oraz ilość naczyń, aby unikać niepotrzebnych strat. Choć środki myjące są biodegralne, zawsze zawierają one składniki zakłócające równowagę środowiska.

# Anomalie i środki zaradcze

PL

Jeśli w pracy urządzenia pojawiają się anomalie w pracy, należy skontrolować następujące punkty przed zwróceniem się do Obsługi technicznej (patrz Obsługa techniczna).

Niektóre z usterek są sygnalizowane za pomocą lampek zapalających się na panelu sterowania. Przed wezwaniem pomocy technicznej należy zanotować, które z lampek świecą.

Nieprawidłowości:	Możliwe przyczyny / Rozwiązanie:
Zmywarka nie uruchamia się.	<ul style="list-style-type: none"> <li>Wtyczka jest niewłaściwie włożona do gniazdka elektrycznego lub w mieszkaniu nie ma prądu.</li> <li>Drzwiczki zmywarki nie są dokładnie zamknięte.</li> <li>Została ustawiona funkcja Start z opóźnieniem (patrz <i>Uruchamianie i użytkowanie</i>).</li> </ul>
Zmywarka nie odprowadza wody.	<ul style="list-style-type: none"> <li>Program jeszcze się nie zakończył.</li> <li>Przewód odprowadzający wodę jest zgięty (patrz <i>Instalacja</i>).</li> <li>Odpływ zlewu jest zatkany.</li> <li>Filtr jest zatkany resztkami żywności.</li> </ul>
Zmywarka pracuje głośno.	<ul style="list-style-type: none"> <li>Naczynia uderzają o siebie lub o spryskiwacze.</li> <li>Zbyt dużo piany: środek myjący jest niewłaściwie dozowany lub nie nadaje się do mycia zmywarkach. (patrz <i>Uruchomienie i użytkowanie</i>).</li> </ul>
Na naczyniach i szklankach pozostaje wapienny osad lub białawy nalot.	<ul style="list-style-type: none"> <li>Brak soli regeneracyjnej lub jej ilość nie jest dostosowana do stopnia twardości wody (patrz <i>Środek nablyszczający i sól</i>).</li> <li>Korek pojemnika na sól nie jest dobrze zamknięty.</li> <li>Środek nablyszczający skończył się lub jego ilość jest niewystarczająca.</li> <li>Naczynia wykonane są z tworzywa zapobiegającego przywieraniu.</li> </ul>
Na naczyniach i szklankach pozostają smugi lub niebieskawe zacieki.	<ul style="list-style-type: none"> <li>Ilość środka nablyszczającego jest zbyt duża.</li> </ul>
Naczynia nie są dobrze osuszone.	<ul style="list-style-type: none"> <li>Wybrany został program bez suszenia.</li> <li>Środek nablyszczający skończył się lub jego ilość jest niewystarczająca (patrz <i>Środek nablyszczający i sól</i>).</li> <li>Ilość środka nablyszczającego jest nieodpowiednia.</li> </ul>
Naczynia nie są czyste.	<ul style="list-style-type: none"> <li>Kosze są przeładowane (patrz <i>Napełnianie koszy</i>).</li> <li>Naczynia nie są właściwie ułożone.</li> <li>Spryskiwacze nie mogą się swobodnie obracać.</li> <li>Program zmywania jest za słaby (patrz <i>Programy</i>).</li> <li>Zbyt dużo piany: środek myjący jest niewłaściwie dozowany lub nie nadaje się do mycia zmywarkach. (patrz <i>Uruchomienie i użytkowanie</i>).</li> <li>Korek zbiornika na środek nablyszczający nie został prawidłowo zamknięty.</li> <li>Filtr jest brudny lub zatkany (patrz <i>Konserwacja i utrzymanie</i>).</li> <li>Brak soli regeneracyjnej (patrz <i>Środek nablyszczający i sól</i>).</li> </ul>
Zmywarka nie pobiera wody/Alarm „zaknięty zawór”  (pulsują kontrolki Suszenia i Zakończenia zmywania).	<ul style="list-style-type: none"> <li>Brak wody w sieci wodociągowej.</li> <li>Przewód odprowadzający wodę jest zgięty (patrz <i>Instalacja</i>).</li> <li>Należy otworzyć zawór: po kilku minutach urządzenie uruchomi się samoczynnie.</li> <li>Urządzenie zablokowało się z powodu braku reakcji na pulsowanie kontrolki. Wyłączyć urządzenie za pomocą przycisku ON/OFF, otworzyć zawór i po 20 sekundach ponownie włączyć zmywarkę, naciskając ten sam przycisk. Ponownie zaprogramować i uruchomić zmywarkę.</li> </ul>
Alarm „uszkodzony elektrozawór pobierania wody”  (pulsują kontrolki Suszenia).	<ul style="list-style-type: none"> <li>Wyłączyć urządzenie naciskając przycisk ON/OFF i uruchomić je ponownie po upływie jednej minuty. Jeśli alarm trwa nadal, zakręcić zawór doprowadzający wodę, aby uniknąć zalania, wyjąć wtyczkę z gniazdka i wezwać Serwis Techniczny.</li> </ul>
Alarm na przewodzie doprowadzającym wodę/Zatkany filtr dopływu wody.  (pulsują kontrolki Mycia, Suszenia i Zakończenia zmywania).	<ul style="list-style-type: none"> <li>Wyłączyć urządzenie naciskając przycisk ON/OFF. Zamknąć zawór wody, aby uniknąć zalania, wyjąć wtyczkę z gniazdka.</li> <li>Sprawdzić czy filtr dopływu wody nie jest zatkany przez zanieczyszczenia. (patrz rozdział „Konserwacja i utrzymanie”)</li> </ul>



EL

Ελληνικά, 73

DFG 262

## Περίληψη

### Εγκατάσταση, 74-75

Τοποθέτηση και οριζοντίωση  
Υδραυλικές και ηλεκτρικές συνδέσεις  
Προειδοποιήσεις για το πρώτο πλύσιμο  
Τεχνικά στοιχεία

### Περιγραφή της συσκευής, 76

Συνολική εικόνα  
Πίνακας χειριστηρίων

### Φόρτωση των καλαθιών, 77

Κάτω καλάθι  
Καλάθι των μαχαιροπήρουνων  
Επάνω καλάθι

### Εκκίνηση και χρήση, 78-79

Εκκίνηση του πλυντηρίου πιάτων  
Φόρτωση του απορρυπαντικού  
Δυνατότητες πλυσίματος

### Προγράμματα, 80

Πίνακας των προγραμμάτων

### Γυαλιστικό και αναγεννητικό αλάτι, 81

Φόρτωση του γυαλιστικού  
Φόρτωση του αλατιού αναγέννησης

### Συντήρηση και φροντίδα, 82

Αποκλεισμός νερού και ηλεκτρικού ρεύματος  
Καθαρισμός του πλυντηρίου πιάτων  
Αποφυγή δυσάρεστων οσμών  
Καθαρισμός των ψεκαστήρων  
Καθαρισμός του φίλτρου εισόδου νερού  
Καθαρισμός των φίλτρων  
Αν απουσιάσετε για μεγάλη χρονική περίοδο

### Προφυλάξεις και συμβουλές, 83

Γενική ασφάλεια  
Διάθεση  
Εξοικονόμηση ενέργειας και σεβασμός του περιβάλλοντος

### Ανωμαλίες και λύσεις, 84

# Εγκατάσταση

EL

⚠ Είναι σημαντικό να διατηρήσετε το εγχειρίδιο αυτό για να μπορείτε να το συμβουλευτείτε οποιαδήποτε στιγμή. Σε περίπτωση πώλησης, παραχώρησης ή μετακόμισης, βεβαιωθείτε ότι παραμένει μαζί με τη συσκευή.

⚠ Διαβάστε προσεκτικά τις οδηγίες: υπάρχουν σημαντικές πληροφορίες για την εγκατάσταση, τη χρήση και την ασφάλεια.

⚠ Σε περίπτωση μετακόμισης διατηρείτε τη συσκευή σε κατακόρυφη θέση. Αν χρειαστεί, δώστε της κλίση στο πίσω μέρος.

## Τοποθέτηση και οριζοντίωση

1. Αποσυναρμολογήστε τη συσκευή και ελέγξτε αν έχει υποστεί ζημιές κατά τη μεταφορά.

Αν έχει υποστεί ζημιές μη τη συνδέετε και επικοινωνήστε με τον μεταπωλητή.

2. Τακτοποιήστε το πλυντήριο πιάτων κάνοντάς το να κολλήσει με τα πλαϊνά ή με την πλάτη στα γειτονικά έπιπλα ή στον τοίχο. Η συσκευή επίσης μπορεί να εντοιχιστεί κάτω από έναν συνεχή πάγκο εργασίας\* (βλέπε φύλλο *Συναρμολόγησης*).

3. Τοποθετήστε το πλυντήριο πιάτων σε δάπεδο επίπεδο και ανθεκτικό. Αντισταθμίστε τις ανωμαλίες ξεβιδώνοντας ή βιδώνοντας τα ποδαράκια μέχρι η συσκευή να οριζοντιωθεί. Μια επιμελής οριζοντίωση προσδίδει σταθερότητα και αποσοβεί δονήσεις, θορύβους και μετατοπίσεις.

4\*. Για να ρυθμίσετε το ύψος του πίσω ποδαριού, ενεργήστε στην εξαγωγική ροδέλα κόκκινου χρώματος που υπάρχει στο πίσω μέρος, στο πρόσθιο, στο κέντρο του πλυντηρίου πιάτων, με ένα εξαγωγικό κλειδί ανοίγματος 8 mm, στρέφοντας δεξιόστροφα για την αύξηση του ύψους και αριστερόστροφα για τη μείωση. (βλέπε *συνημμένο φύλλο οδηγιών εντοιχισμού*)

## Υδραυλικές και ηλεκτρικές συνδέσεις

⚠ Η προσαρμογή των ηλεκτρικών και υδραυλικών συνδέσεων για την εγκατάσταση πρέπει να διενεργηθεί μόνο από εξειδικευμένο προσωπικό.

⚠ Το πλυντήριο πιάτων δεν πρέπει να ακουμπάει σε σωλήνες ή στο ηλεκτρικό καλώδιο.

⚠ Η συσκευή πρέπει να συνδεθεί στο δίκτυο διανομής του νερού χρησιμοποιώντας νέους σωλήνες. Μη χρησιμοποιείτε τους παλιούς σωλήνες.

Οι σωλήνες εισόδου (A) και αδειάσματος (B) του νερού και το ηλεκτρικό καλώδιο μπορούν να είναι στραμμένα προς τα δεξιά ή προς τα αριστερά για να επιτρέπουν την καλύτερη εγκατάσταση (βλέπε *εικόνα*).

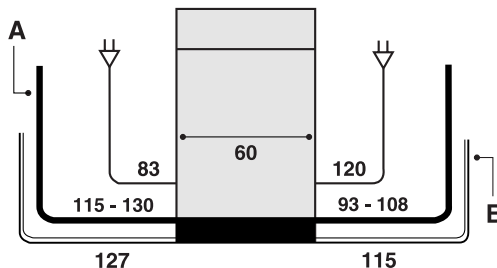

## Σύνδεση του σωλήνα τροφοδοσίας του νερού

- Σε υποδοχή κρύου νερού: βιδώστε καλά το σωλήνα εισόδου σε μια βρύση με στόμιο σπειρώματος 3/4 gas. Πριν βιδώσετε, αφήστε να τρέξει νερό μέχρι αυτό να βγαίνει διαυγές ώστε οι ενδεχόμενες ακαθαρσίες να μην βουλώνουν τη συσκευή.
- Σε υποδοχή ζεστού νερού: στην περίπτωση κεντρικής εγκατάστασης καλοριφέρ, το πλυντήριο πιάτων μπορεί να τροφοδοτείται με ζεστό νερό δικτύου που δεν ξεπερνάει τη θερμοκρασία των 60°C. Βιδώστε το σωλήνα στη βρύση όπως περιγράφεται για την υποδοχή κρύου νερού.

⚠ Αν το μήκος του σωλήνα εισόδου δεν είναι επαρκές, απευθυνθείτε σε ένα ειδικό κατάστημα ή σε εξουσιοδοτημένο τεχνικό (βλέπε *Τεχνική υποστήριξη*).

⚠ Η πίεση του νερού πρέπει να κυμαίνεται στις τιμές του πίνακα Τεχνικών Στοιχείων (βλέπε *δίπλα*).

⚠ Προσέξτε να μην παρουσιάζει ο σωλήνας τσακίσματα και στενώσεις.

## Ασφάλεια κατά του πλημμυρίσματος

Για να διασφαλίσετε την αποτροπή πλημμυρίσματος, το πλυντήριο πιάτων:

- διαθέτει ένα σύστημα που διακόπτει την είσοδο του νερού στην περίπτωση ανωμαλιών ή απωλειών στο εσωτερικό του.

Ορισμένα μοντέλα διαθέτουν μια εφεδρική διάταξη ασφαλείας *New Acqua Stop\**, που εγγυάται την αποτροπή πλημμυρίσματος ακόμη και σε περίπτωση θραύσης του σωλήνα τροφοδοσίας.



## ΠΡΟΣΟΧΗ: ΤΑΣΗ ΕΠΙΚΙΝΔΥΝΗ!

Ο σωλήνας τροφοδοσίας νερού δεν πρέπει, σε καμία περίπτωση, να κόβεται αφού περιέχει μέρη υπό τάση.

\* Υπάρχει μόνο σε ορισμένα μοντέλα

## Σύνδεση του σωλήνα εκκένωσης του νερού

Συνδέστε το σωλήνα εκκένωσης, χωρίς να τον διπλώσετε, σε έναν αγωγό αποχέτευσης ελάχιστης διαμέτρου 4 cm. Ή αποθέστε τον στο χείλος ενός νεροχύτη ή μπανιέρας. Το ελεύθερο άκρο του σωλήνα εκκένωσης δεν πρέπει να είναι βυθισμένο στο νερό.

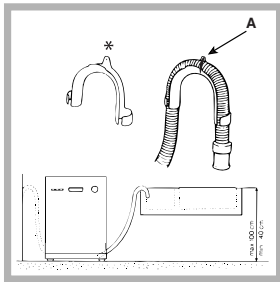

Ο ειδικός πλαστικός αγκώνας\* διευκολύνει τη βέλτιστη τακτοποίηση: στερεώστε τον αγκώνα σταθερά στον τοίχο ώστε ο σωλήνας να μην κινείται και να μη χύνει το νερό εκτός της αποχέτευσης.

Το τμήμα του σωλήνα που επισημαίνεται με το γράμμα A πρέπει να βρίσκεται σε ένα

ύψος μεταξύ 40 και 100 cm από το έδαφος (βλέπε εικόνα).

Δεν προτείνεται η χρήση προεκτάσεων σωλήνων.

## Ηλεκτρική σύνδεση

Πριν βάλετε το βύσμα στην ηλεκτρική πρίζα, βεβαιωθείτε ότι:

- η πρίζα διαθέτει γείωση και τηρεί τις εκ του νόμου προδιαγραφές
- Η πρίζα να είναι σε θέση να υφίσταται το μέγιστο φορτίο ισχύος της μηχανής, όπως αναφέρεται στην ταμπελίστα χαρακτηριστικών πίσω από την πόρτα (βλέπε κεφάλαιο Περιγραφής του πλυντηρίου πιάτων).
- η τάση τροφοδοσίας να κυμαίνεται μεταξύ των τιμών που αναφέρονται στην πινακίδα χαρακτηριστικών πίσω από την πόρτα.
- η πρίζα είναι συμβατή με το βύσμα της συσκευής. Σε αντίθετη περίπτωση, ζητήστε την αντικατάσταση του βύσματος από εξουσιοδοτημένο τεχνικό (βλέπε Τεχνική υποστήριξη). Μη χρησιμοποιείτε προεκτάσεις ή πολύπριζα.

Με την εγκατάσταση της συσκευής, το ηλεκτρικό καλώδιο και η ηλεκτρική πρίζα πρέπει να είναι εύκολα προσβάσιμα.

Το καλώδιο δεν πρέπει να παρουσιάζει τσακίσματα ή συμπιέσεις.

Αν το καλώδιο τροφοδοσίας έχει χαλάσει, πρέπει να αντικαθίσταται από τον κατασκευαστή ή από την Υπηρεσία Τεχνικής Υποστήριξης, ώστε να προλαμβάνεται κάθε κίνδυνος. (Βλέπε Τεχνική Υποστήριξη)

Η Επιχείρηση αποποιείται κάθε ευθύνης αν οι κανόνες αυτοί δεν τηρούνται.

## Ταινία κατά του συμπυκνώματος\*

Αφού εντοιχίσετε το πλυντήριο πιάτων ανοίξτε την πόρτα και κολλήστε τη διαφανή λωρίδα κάτω από το ξύλινο ράφι για να το προστατεύει από ενδεχόμενο συμπύκνωμα.

## Προειδοποιήσεις για το πρώτο πλύσιμο

Μετά την εγκατάσταση, αμέσως πριν το πρώτο πλύσιμο, γεμίστε τελείως με νερό το ρεζερβουάρ αλατιού και προσθέστε περίπου 1 Kg αλατιού (βλέπε κεφάλαιο Γυαλιστικό και αναγεννητικό αλάτι): είναι φυσικό το νερό να ξεχειλίζει. Επιλέξτε το βαθμό σκληρότητας του νερού (βλέπε κεφάλαιο Γυαλιστικό και αναγεννητικό αλάτι). Μετά τη φόρτωση του αλατιού το ενδεικτικό φωτάκι ΑΠΟΥΣΙΑ ΑΛΑΤΙΟΥ\* σβήνει.

Η μη πλήρωση του δοχείου αλατιού μπορεί να προκαλέσει τη βλάβη της διάταξης αποσκληρυνσης του νερού και του θερμαντικού στοιχείου.

Τεχνικά Στοιχεία	
Διαστάσεις	Πλάτος cm. 60 Ύψος cm. 85 Βάθος cm. 60
Χωρητικότητα	12 στάνταρ σερβίτσια
Πίεση νερού τροφοδοσίας	0,05 x 1MPa (0.5 x 10 bar) 7,25 – 145 psi
Τάση τροφοδοσίας	βλέπε πινακίδα χαρακτηριστικών
Ολική απορροφούμενη ισχύς	βλέπε πινακίδα χαρακτηριστικών
Ασφάλεια	βλέπε πινακίδα χαρακτηριστικών
  	Αυτή η συσκευή είναι σύμφωνη με τις ακόλουθες Κοινοτικές Οδηγίες: -2006/95/EEC της 16/01/2007 (Χαμηλή Τάση) και μεταγενέστερες τροποποιήσεις -89/336/EEC της 03/05/89 (Ηλεκτρομαγνητική Συμβατότητα) και μεταγενέστερες τροποποιήσεις -97/17/EC (Ετικέτες) -2002/96/CE

\* Υπάρχει μόνο σε ορισμένα μοντέλα

# Περιγραφή της συσκευής

EL

## Συνολική εικόνα

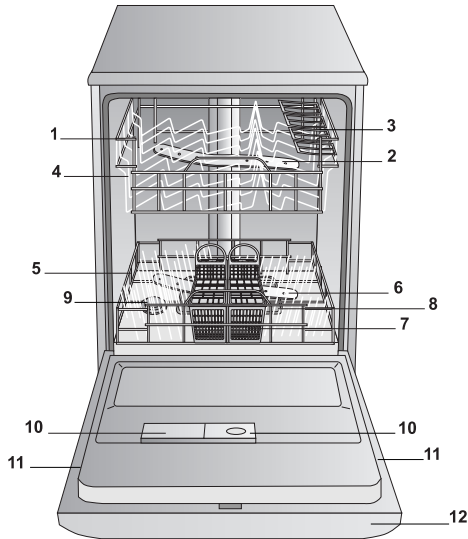

1. Καλάθι επάνω
2. Ψεκαστήρας επάνω
3. Κάλυμμα
4. Ρυθμιστής ύψους καλαθιού
5. Κάτω καλάθι
6. Ψεκαστήρας κάτω
7. Καλάθι μαχαιροπήρουνων
8. Φίλτρο πλυσίματος
9. Ρεζερβουάρ αλατιού
10. Λεκανίτσες απορρυπαντικού και ρεζερβουάρ γυαλιστικού
11. Πινακίδα χαρακτηριστικών
12. Πίνακας χειριστηρίων\*\*\*

## Πίνακας χειριστηρίων

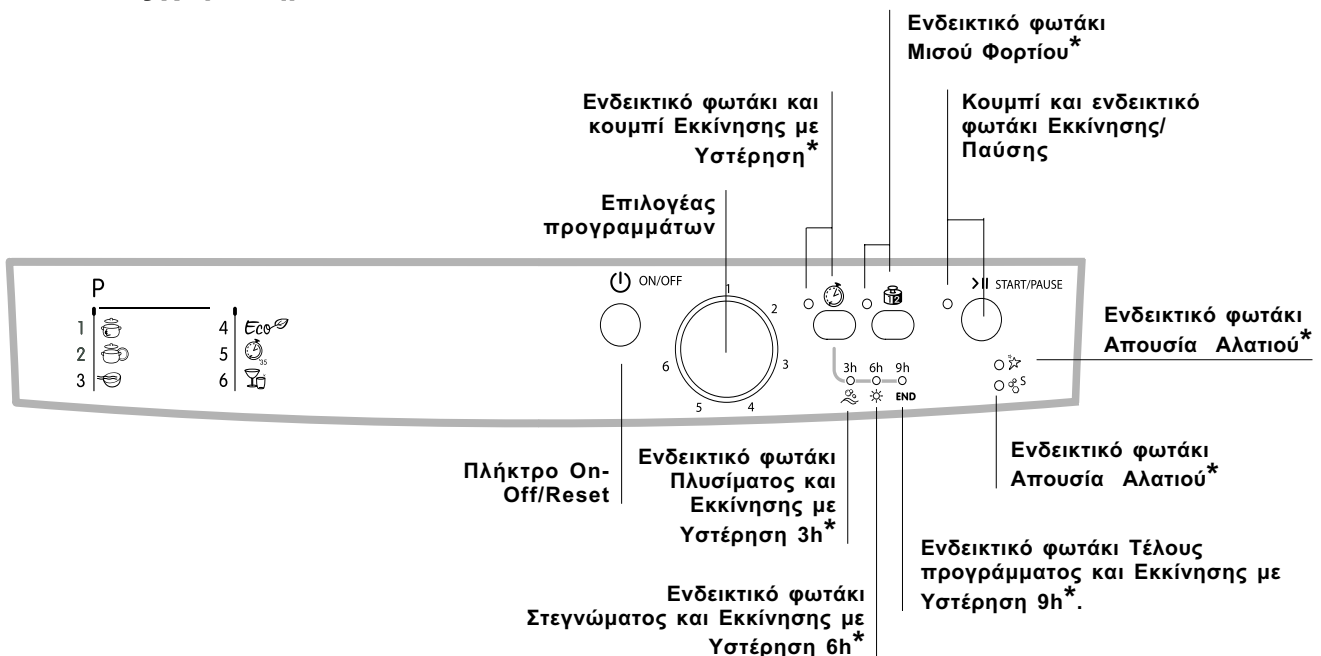

\*\*\* Μόνο στα μοντέλα με πλήρη εντοίχιση

\* Υπάρχει μόνο σε ορισμένα μοντέλα.

Ο αριθμός και ο τύπος προγραμμάτων και δυνατοτήτων ποικίλουν ανάλογα με το μοντέλο του πλυντηρίου πιάτων.

**⚠** Πριν φορτώσετε τα καλαθία, απομακρύνετε από τα σκεύη τα υπολείμματα τροφών και εκκενώστε ποτήρια και κούπες από υπολείμματα υγρών.

**Αφού φορτώσετε, ελέγξτε αν οι ψεκασθήρες στρέφονται ελεύθερα.**

## Κάτω καλάθι

Το κάτω καλάθι μπορεί να περιέχει κατσαρόλες, καπάκια, πιάτα, σαλατιέρες, σκεύη, κλπ. ανάλογα με τα *Παραδείγματα φόρτωσης*. Οι πιατέλες και τα μεγάλα καπάκια τακτοποιούνται κατά προτεραιότητα δίπλα από το καλάθι, προσέχοντας να μην μπλοκαριστεί η περιστροφή του επάνω ψεκαστήρα.



Μερικά μοντέλα πλυντηρίων πιάτων, διαθέτουν πτυσσόμενους τομείς\*, κι αυτοί μπορούν να χρησιμοποιούνται σε κατακόρυφη θέση για την τακτοποίηση των πιάτων ή σε οριζόντια θέση για την τακτοποίηση κατσαρολών και σαλατιέρων.

## Καλάθι των μαχαιροπήρουνων

Το καλάθι των μαχαιροπήρουνων μπορεί να είναι διαφορετικού τύπου ανάλογα με τα μοντέλα των πλυντηρίων πιάτων: μη αποσυναρμολογήσιμο, αποσυναρμολογήσιμο, κυλιόμενο. Το μη αποσυναρμολογήσιμο καλάθι πρέπει να τοποθετείται **μόνο** στο πρόσθιο μέρος του κάτω καλαθιού.

Το αποσυναρμολογήσιμο καλάθι μπορεί να διαχωριστεί σε δύο μέρη, λύση που ενδείκνυται όταν διενεργείται πλύσιμο μισού φορτίου (στα μοντ. που διαθέτουν τη δυνατότητα αυτή), μπορεί να είναι κυλιόμενο, δηλαδή να τοποθετείται σε οποιοδήποτε σημείο του κάτω καλαθιού σύροντάς το μεταξύ των σταθερών ή αναδιπλούμενων ένθετων.

- Αμφότερα διαθέτουν κυλιόμενα φύλλα που επιτρέπουν καλύτερη τακτοποίηση των σκευών.

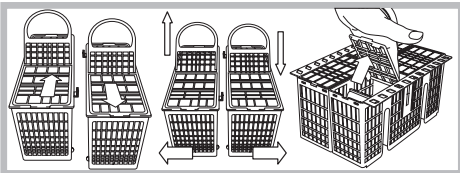

**⚠** Τα μαχαίρια και τα σκεύη με αιχμηρά άκρα πρέπει να τοποθετούνται στο καλάθι των μαχαιροπήρουνων με τις μύτες στραμμένες προς τα κάτω ή να τοποθετούνται στο επάνω καλάθι σε οριζόντια θέση.

## Παραδείγματα τοποθέτησης του καλαθιού μαχαιροπήρουνων

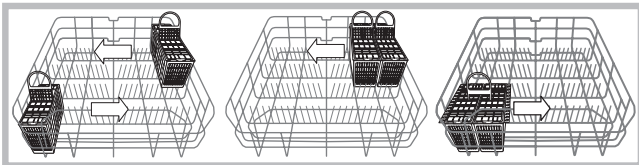

## Επάνω καλάθι

Φορτώστε τα ντελικάτα και ελαφρά σκεύη: ποτήρια, φλιτζάνια τσαγιού και καφέ, ρηχές σαλατιέρες, ταψιά, ρηχές κατσαρόλες λίγο λερωμένες, σύμφωνα με τα *Παραδείγματα φόρτωσης*.

- Φλιτζάνια και φλιτζανάκια: τοποθετείτε τα στα ανατρεπόμενα μέρη\*\*.
- Μαχαίρια μακριά και μυτερά, μαχαιροπήρουνα: τοποθετείτε τα στα ανατρεπόμενα μέρη\*\*.

## Ρύθμιση του ύψους του επάνω καλαθιού

Για τη διευκόλυνση της τακτοποίησης των σκευών, μπορείτε να τακτοποιήσετε το επάνω καλάθι σε θέση ψηλή ή χαμηλή.

**Είναι θεμιτό να ρυθμίσετε το ύψος του επάνω καλαθιού με ΚΑΛΑΘΙ ΑΔΕΙΟ.**

**⚠** Μη σηκώνετε ή κατεβάζετε ΠΟΤΕ το καλάθι προς τη μια μόνο πλευρά.

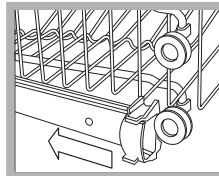

Ανοίξτε τα στοπ των οδηγών του καλαθιού δεξιά και αριστερά και βγάλτε το καλάθι. Τακτοποιήστε το ψηλά ή χαμηλά, κυλήστε το κατά μήκος των οδηγών μέχρι εισέλθουν και οι πρόσθιες ροδέλες και κλείστε τα στοπ (βλέπε εικόνα).

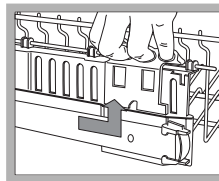

Αν το καλάθι διαθέτει λαβές **Dual Space\*** (βλέπε εικόνα), βγάλτε το επάνω καλάθι στο τέλος διαδρομής, πιάστε τις λαβές στα πλαιΐα του καλαθιού και κινήστε προς τα πάνω ή προς τα κάτω. Αφήστε να πέσει το καλάθι συνοδευοντάς το.

## Παραδείγματα φόρτωσης επάνω καλαθιού

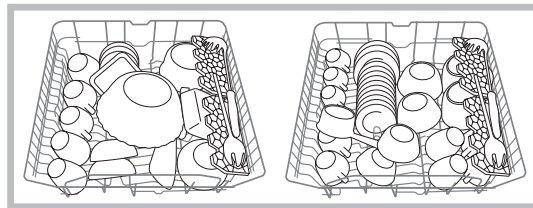

## Παραδείγματα φόρτωσης κάτω καλαθιού

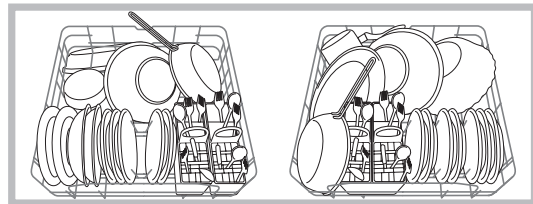

## Σκεύη ακατάλληλα για πλύσιμο στο πλυντήριο πιάτων

- Ξύλινα αντικείμενα, με ξύλινη ή κεράτινη λαβή ή με κολλημένα μέρη.
- Αντικείμενα αλουμινίου, χαλκού, μπρούντζου, κασσίτερου ή από καλά.
- Σκεύη από μη θερμοανθεκτικό πλαστικό.
- Πορσελάνες αντική ή με χειροποίητη διακόσμηση.
- Ασημένια αντική. Τα ασημένια μη αντική, αντίθετα, μπορούν να πλυθούν με ένα απαλό πρόγραμμα και αφού βεβαιωθείτε ότι δεν είναι σε επαφή με άλλα μέταλλα.

**⚠** Συνιστάται η χρήση σκευών κατάλληλων για πλύσιμο σε πλυντήριο πιάτων.

\* Υπάρχει μόνο σε ορισμένα μοντέλα.

\*\* Ποικίλουν σε αριθμό και θέση.

# Εκκίνηση και χρήση

EL

## Εκκίνηση του πλυντηρίου πιάτων

1. Ανοίξτε τη βρύση του νερού.
2. Πατήστε το κουμπί ΑΝΟΙΚΤΟ-ΚΛΕΙΣΤΟ: όλα τα ενδεικτικά φωτάκια στον πίνακα χειρισμού φωτίζονται για μερικά δευτερόλεπτα.
3. Ανοίξτε την πόρτα και δοσολογήστε το απορρυπαντικό (βλέπε παρακάτω).
4. Φορτώστε τα καλάθια (βλέπε Φόρτωση των καλάθινων) και κλείστε την πόρτα.
5. Επιλέξτε το πρόγραμμα στρέφοντας τον επιλογή ΕΠΙΛΟΓΗΣ ΠΡΟΓΡΑΜΜΑΤΟΣ δεξιόστροφα: κάνετε να συμπέσει η ένδειξη με τον αριθμό ή το σύμβολο του προγράμματος. Το σχετικό ενδεικτικό φωτάκι για το κουμπί ΕΚΚΙΝΗΣΗ/ΠΑΥΣΗ πάλλεται.
6. Επιλέξτε τις δυνατότητες πλυσίματος\* (βλέπε δίπλα).
7. Εκκινήστε πιέζοντας το κουμπί ΕΚΚΙΝΗΣΗ, το ενδεικτικό φωτάκι σταματάει να πάλλεται και αποκτά σταθερό φως. Το άναμμα του ενδεικτικού φωτός σχετικού με το πλύσιμο ειδοποιεί για την έναρξη του προγράμματος.
8. Στο τέλος του προγράμματος φωτίζεται το ενδεικτικό φωτάκι ΤΕΛΟΥΣ (φως σταθερό). Σβήστε τη συσκευή πιέζοντας το κουμπί ΑΝΟΙΚΤΟ-ΚΛΕΙΣΤΟ, κλείστε τη βρύση του νερού και βγάλτε το βύσμα από την ηλεκτρική πρίζα.
9. Περιμένετε μερικά λεπτά πριν βγάλετε τα σκεύη, για να μην καείτε. Αδειάστε τα καλάθια αρχίζοντας από το κάτω.

Τροποποίηση ενός προγράμματος σε εξέλιξη  
Αν έχει επιλεγεί ένα εσφαλμένο πρόγραμμα μπορείτε να το τροποποιήσετε, αρκεί να έχει μόλις ξεκινήσει: με την εκκίνηση του πλυσίματος, για να αλλάξετε κύκλο σβήστε τη μηχανή πιέζοντας παταραταμένα το κουμπί ON/OFF/Reset, ανάψτε τη πάλι με το ίδιο κουμπί και επιλέξτε εκ νέου πρόγραμμα και επιθυμητές δυνατότητες.

## Προσθήκη άλλων σκευών

Πατήστε το κουμπί Εκκίνηση/Παύση, (το φως του κουμπιού πάλλεται). Ανοίξτε την πόρτα προσέχοντας στην έξοδο ατμού και βάλτε τα σκεύη. Πιέστε το κουμπί Εκκίνηση/Παύση (φως σταθερό): ο κύκλος επαναλαμβάνεται.

⚠ Πιέζοντας το κουμπί Εκκίνηση/Παύση για να θέσετε τη μηχανή σε παύση, διακόπτεται τόσο το πρόγραμμα όσο και η Εκκίνηση με Υστέρηση αν τεθεί.

Στη φάση αυτή δεν μπορεί να αλλάξει το πρόγραμμα.

## Τυχαίες διακοπές

Αν κατά το πλύσιμο ανοίξει η πόρτα ή διαπιστωθεί διακοπή ρεύματος, το πρόγραμμα διακόπτεται. Συνεχίζει από το σημείο της διακοπής όταν κλείσετε την πόρτα ή επιστρέψει το φως.

## Φόρτωση του απορρυπαντικού

Το καλό αποτέλεσμα του πλυσίματος εξαρτάται και από τη σωστή δοσολογία του απορρυπαντικού, υπερβάλλοντας δεν έχετε καλύτερο πλύσιμο και επιβαρύνετε το περιβάλλον.

⚠ Χρησιμοποιείτε μόνο απορρυπαντικό για πλυντήριο πιάτων.

⚠ ΜΗ ΧΡΗΣΙΜΟΠΟΙΕΙΤΕ απορρυπαντικά για πλύσιμο στο χέρι.

⚠ Υπερβολική χρήση απορρυπαντικού μπορεί να αφήσει υπολείμματα αφρού στο τέλος του κύκλου.

⚠ Η χρήση παστίλιας συνιστάται μόνο στα μοντέλα όπου υπάρχει η δυνατότητα ΠΑΣΤΙΛΙΕΣ ΠΟΛΛΑΠΛΩΝ ΛΕΙΤΟΥΡΓΙΩΝ.

⚠ Οι καλύτερες επιδόσεις πλυσίματος και στεγνώματος, επιτυγχάνονται μόνο με τη χρήση απορρυπαντικού σε σκόνη, υγρού γυαλιστικού και αλατιού.

λεκανίτσα Α: Απορρυπαντικό για πλύσιμο

λεκανίτσα Β: Απορρυπαντικό για πρόπλυση

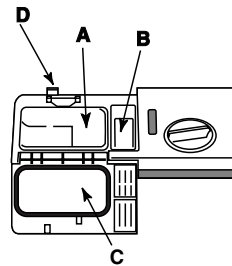

1. Ανοίξτε το καπάκι C πιέζοντας το κουμπί D.

2. Δοσολογήστε το απορρυπαντικό συμβουλευόμενοι τον Πίνακα των προγραμμάτων:

- σε σκόνη: λεκανίτσες Α και Β.
- παστίλιες: όταν το πρόγραμμα απαιτεί 1, βάλτε την στη λεκανίτσα Α και κλείστε το καπάκι. Όταν απαιτούνται 2, βάλτε τη δεύτερη στο βάθος του κάδου.

3. Απομακρύνετε τα υπολείμματα του απορρυπαντικού από τα άκρα της λεκανίτσας και κλείστε το καπάκι μέχρι να ακουστεί το κλικ.

\* Υπάρχει μόνο σε ορισμένα μοντέλα

## Δυνατότητες πλυσίματος\*

Οι ΔΥΝΑΤΟΤΗΤΕΣ μπορούν να τεθούν, να τροποποιηθούν ή να ακυρωθούν μόνο μετά την επιλογή του προγράμματος πλυσίματος και πριν πιέσετε το κουμπί Εκκίνηση/Παύση.

Μπορούν να επιλεγούν μόνο οι δυνατότητες συμβατές με τον τύπο του επιλεγέντος προγράμματος. Αν μια δυνατότητα δεν είναι συμβατή με το επιλεγμένο πρόγραμμα, (βλέπε πίνακα προγραμμάτων) το σχετικό led αναβοσβήνει γρήγορα 3 φορές.

Αν επιλεγεί μια δυνατότητα μη συμβατή με μια δυνατότητα ή πρόγραμμα πλυσίματος που έχουν τεθεί προηγουμένως, η μη συμβατή δυνατότητα αναβοσβήνει 3 φορές και σβήνει, ενώ παραμένει αναμμένη η τελευταία επιλεγμένη ρύθμιση.

 Για να αποεπιλέξετε μια δυνατότητα που θέσατε κατά λάθος, πιέστε εκ νέου το αντίστοιχο κουμπί.

## Εκκίνηση με υστέρηση\*

Μπορείτε να αναβάλλετε κατά 3, 6 ή 9 ώρες την εκκίνηση του προγράμματος:

1. Αφού επιλέξετε το επιθυμητό πρόγραμμα πλυσίματος και άλλες ενδεχόμενες δυνατότητες, πιέστε το κουμπί ΕΚΚΙΝΗΣΗ ΜΕ ΥΣΤΕΡΗΣΗ: το ενδεικτικό φωτάκι φωτίζεται.

2. Επιλέξτε την επιθυμητή εκκίνηση πιέζοντας το κουμπί της Εκκίνησης με υστέρηση, τα ενδεικτικά φωτάκια του πλυσίματος (3 ώρες), στεγνώματος (6 ώρες) και τέλους (9 ώρες) θα φωτιστούν διαδοχικά.

Με μια περαιτέρω πίεση του κουμπιού Εκκίνηση με Υστέρηση, αποεπιλέγεται η δυνατότητα και το ενδεικτικό φωτάκι σβήνει.

3. Με τη διενέργεια της επιλογής, πιέζοντας το κουμπί Εκκίνηση/Παύση θα αρχίσει η αντίστροφη μέτρηση, η επιλεγμένη υστέρηση αναβοσβήνει και το κουμπί Εκκίνηση/Παύση σταματάει να πάλλεται (φως σταθερό).

3. Με τη λήξη του χρόνου, το ενδεικτικό φωτάκι ΕΚΚΙΝΗΣΗΣ ΜΕ ΥΣΤΕΡΗΣΗ σβήνει και το πρόγραμμα ξεκινάει .

 Δεν μπορείτε να θέσετε την Εκκίνηση με Υστέρηση αν έχει ξεκινήσει κύκλος.

## Μισό φορτίο\*

Αν τα σκεύη είναι λίγα, μπορείτε να διενεργήσετε το μισό φορτίο εξοικονομώντας νερό, ενέργεια και απορρυπαντικό. Επιλέξτε το πρόγραμμα πιέζοντας το κουμπί ΜΙΣΟ ΦΟΡΤΙΟ: το ενδεικτικό φωτάκι φωτίζεται. Περαιτέρω πίεση του κουμπιού ΜΙΣΟ ΦΟΡΤΙΟ αποεπιλέγει τη δυνατότητα.

 **Θυμηθείτε να μειώνετε στο μισό την ποσότητα απορρυπαντικού.**

 **Είναι προτιμότερο να χρησιμοποιείτε απορρυπαντικό σε σκόνη.**

 Η δυνατότητα αυτή δεν είναι διαθέσιμη με το πρόγραμμα: Γρήγορο.

Πίνακας Δυνατοτήτων	A	B
	Εκκίνηση με υστέρηση	Μισό φορτίο
1. Εντατικό	Ναι	Ναι
2. Κανονικό	Ναι	Ναι
3. Μούλιασμα	Ναι	Ναι
4. Eco	Ναι	Ναι
5. Γρήγορο	Ναι	Όχι
6. Ευαίσθητα	Ναι	Ναι

\* Υπάρχει μόνο σε ορισμένα μοντέλα

# Προγράμματα

EL

⚠ Για τις ΔΥΝΑΤΟΤΗΤΕΣ συμβουλευτείτε το πίνακα Δυνατοτήτων της σελίδας Εκκίνηση και Χρήση.

⚠ Αν τα σκεύη είναι λίγο λερωμένα ή ξεβγάθηκαν προηγουμένως κάτω από νερό, μειώστε αισθητά τη δόση του απορρυπαντικού.

⚠ Ο αριθμός και ο τύπος προγραμμάτων και δυνατοτήτων ποικίλουν ανάλογα με το μοντέλο του πλυντηρίου πιάτων.

Υποδείξεις για την επιλογή των προγραμμάτων	Πρόγραμμα	Απορρυπαντικό (A) = λεκανίτσα A (B) = λεκανίτσα B			Προγράμματα που προβλέπουν το στέγνωμα	Δυνατότητες	Διάρκεια του προγράμματος (ανοχή ±10% ) Hrs. Min.
		Σκόνη	Υγρό	Παστίλιες			
Σκεύη και κατασρόλες πολύ λερωμένες (δεν χρησιμοποιείται για ευαίσθητα αντικείμενα).	1. Εντατικό	30 g (A)	30 ml (A)	1 (A)	Ναι	A-B	2:15'
Σκεύη και κατασρόλες κανονικά λερωμένα. Στάνταρ ημερήσιο πρόγραμμα.	2. Κανονικό	25 g (A) 5 g (B)	25 ml (A) 5 ml (B)	1 (A)	Ναι	A-B	1:45'
Προκαταρκτικό πλύσιμο εν αναμονή την συμπλήρωσης του φορτίου στο επόμενο γεύμα.	3. Μούλιασμα	Όχι	Όχι	Όχι	Όχι	A-B	0:08'
Οικολογικό πλύσιμο με χαμηλή κατανάλωση ενέργειας, κατάλληλο για σκεύη και κατασρόλες..	4. Eco*	25 g (A) 5 g (B)	25 ml (A) 5 ml (B)	1 (A)	Ναι	A-B	2:20'
Οικονομικός και ταχύς κύκλος για σκεύη λίγο λερωμένα, αμέσως μετά τη χρήση. (2 πιάτα +2 ποτήρια +4 σερβίτσια +1 κατασρόλα + 1 τηγανάκι)	5. Ταχύ	25 g (A)	25 ml (A)	1 (A)	Όχι	A	0:35'
Οικονομικός και ταχύς κύκλος για σκεύη ευαίσθητα στις υψηλές θερμοκρασίες αμέσως μετά τη χρήση. (12 κολονάτα + ευαίσθητα πιάτα)	6. Κρύσταλλα	30 g (A)	30 ml (A)	1 (A)	Ναι	A-B	1:30'

## Σημειώσεις:

Οι καλύτερες επιδόσεις των προγραμμάτων " Ταχύ", επιτυγχάνονται συνήθως τηρώντας τον αριθμό των καθοριζόμενων σκευών.

\* Το πρόγραμμα Eco, τηρεί την προδιαγραφή EN-50242, διαρκεί περισσότερο σε σχέση με άλλα προγράμματα, αλλά παρουσιάζει μικρότερη κατανάλωση ενέργειας και σέβεται περισσότερο το περιβάλλον.

**Σημείωση για τα Εργαστήρια Δοκιμών:** για πληροφορίες για τις συνθήκες της συγκριτικής δοκιμής EN, απευθυνθείτε στη διεύθυνση: ASSISTENZA\_EN\_LVS@indesitcompany.com

**Για τη διευκόλυνση της δοσολογίας απορρυπαντικού είναι καλό να γνωρίζετε ότι:**

1 κουτάλι σούπας = 15 γραμμάρια σκόνης = 15 ml υγρού περίπου - 1 κουτάλι σούπας = 5 γραμμάρια σκόνης = 5 ml υγρού περίπου



**⚠ Χρησιμοποιείτε μόνο ειδικά προϊόντα για πλυντήρια πιάτων. Μη χρησιμοποιείτε μαγειρικό ή βιομηχανικό αλάτι κι ούτε απορρυπαντικά για πλύσιμο στο χέρι. Ακολουθήστε τις υποδείξεις που αναγράφονται επί της συσκευασίας.**

**⚠ Αν χρησιμοποιείτε πολυδύναμο προϊόν, δεν χρειάζεται να προσθέσετε γυαλιστικό, προτείνεται, αντίθετα, να προσθέσετε αλάτι, ειδικά αν το νερό είναι σκληρό ή πολύ σκληρό. Ακολουθήστε τις υποδείξεις που αναγράφονται επί της συσκευασίας.**

**⚠ Μην προσθέτοντας ούτε αλάτι ούτε γυαλιστικό είναι φυσικό τα ενδεικτικά φωτάκια ΑΠΟΥΣΙΑΣ ΑΛΑΤΙΟΥ\* και ΑΠΟΥΣΙΑΣ ΓΥΑΛΙΣΤΙΚΟΥ\* να παραμένουν αναμμένα.**

## Φόρτωση του γυαλιστικού

Το γυαλιστικό διευκολύνει το στέγνωμα των σκευών κάνοντας το νερό να κυλήσει από την επιφάνεια, ώστε να μην παραμένουν γραμμώσεις ή λεκέδες.

Το ρεζερβουάρ του γυαλιστικού γεμίζει:

- όταν στο ταμπλό αναβοσβήνει το ενδεικτικό φωτάκι ΑΠΟΥΣΙΑ ΓΥΑΛΙΣΤΙΚΟΥ\*.

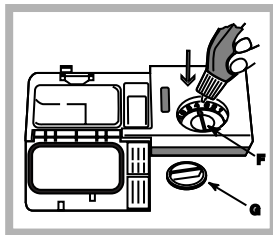

1. Ανοίξτε το ρεζερβουάρ στρέφοντας το πώμα (G) αριστερόστροφα.
2. Χύστε το γυαλιστικό αποτρέποντας τη διαφυγή του. Αν συμβεί, καθαρίστε αμέσως με ένα στεγνό πανί.

3. Ξαναβιδώστε το πώμα.

**Μη χύνετε ΠΟΤΕ το γυαλιστικό απ' ευθείας στο εσωτερικό της λεκάνης.**

## Ρύθμιση της δόσης γυαλιστικού

Αν δεν είστε ικανοποιημένοι από το αποτέλεσμα του στεγνώματος, μπορείτε να ρυθμίσετε τη δόση του γυαλιστικού. Με ένα κατσαβίδι στρέψτε το ρυθμιστή (F) επιλέγοντας μεταξύ 6 θέσεων (η εργοστασιακή ρύθμιση είναι στο 4):

- αν στα σκεύη παρατηρούνται γραμμώσεις, στρέψτε προς τα μικρότερα νούμερα (1-3).
- αν παρατηρούνται σταγόνες νερού ή λεκέδες από άλατα στρέψτε προς τα μεγαλύτερα νούμερα (4-6).

## Ρύθμιση σκληρότητας του νερού

Κάθε πλυντήριο πιάτων διαθέτει έναν αποσκληρυντή νερού που, χρησιμοποιώντας αναγεννητικό αλάτι ειδικό για πλυντήρια πιάτων, παρέχει νερό χωρίς άλατα για το πλύσιμο των σκευών.

Αυτό το πλυντήριο πιάτων επιτρέπει μια ρύθμιση που μειώνει τη μόλυνση και βελτιστοποιεί τις επιδόσεις πλυσίματος σε συνάρτηση με τη σκληρότητα του νερού. Το δεδομένο είναι διαθέσιμο από το Οργανισμό που παρέχει το πόσιμο νερό.

- Σβήστε τη μηχανή με το κουμπί **ON/OFF** και ανοίξτε την πόρτα.
- Τοποθετήστε τον επιλογέα **ΕΠΙΛΟΓΗΣ ΠΡΟΓΡΑΜΜΑΤΟΣ** πρώτα στο **5°** πρόγραμμα και διαδοχικά στο **1°** πρόγραμμα και εκ νέου στο **5°**.
- Πιέστε το κουμπί **ON/OFF**, τα ενδεικτικά φωτάκια των φάσεων κύκλου αναβοσβήνουν. Τώρα μπορείτε να επιλέξετε το επίπεδο

σκληρότητας. Σε κάθε πρόγραμμα αντιστοιχεί ένα επίπεδο σκληρότητας:

Παρ.: 1° πρόγραμμα, επίπεδο σκληρότητας 1  
2° πρόγραμμα, επίπεδο σκληρότητας 2 κλπ...κλπ... μέχρι ένα μέγιστο 5\* επιπέδων.

(Το αποσκληρυντικό έχει τεθεί εργοστασιακά στο επίπεδο 3).  
- Για να βγείτε από τη λειτουργία περιμένετε 30 δευτερόλεπτα περίπου ή σβήστε τη μηχανή με το κουμπί **ON/OFF**.

Αν χρησιμοποιούνται οι πολυδύναμες παστίλιες, γεμίστε το ρεζερβουάρ του αλατιού.

°dH	°fH		mmol/l	Επίπεδο	
0	6	0	10	0	1
6	11	11	20	1,1	2
12	17	21	30	2,1	3
17	34	31	60	3,1	4
34	50	61	90	6,1	5*

Από 0°f έως 10°f συστήνεται να μη χρησιμοποιείτε αλάτι.  
\* με τη ρύθμιση αυτή η διάρκεια των κύκλων μπορεί να επιμηκυνθεί ελαφρά.

(°dH = σκληρότητα σε γερμανικούς βαθμούς - °fH = σκληρότητα σε γαλλικούς βαθμούς - mmol/l = मिलιμολ/λίτρο)

## Φόρτωση του αλατιού αναγέννησης

Για να έχετε καλά αποτελέσματα πλύσης είναι απαραίτητο να διαπιστώνετε ότι το ρεζερβουάρ του αλατιού δεν είναι ποτέ άδειο. Το αναγεννητικό αλάτι απομακρύνει τα άλατα από το νερό, αποτρέποντας την επικάλυψή του στα σκεύη. Το ρεζερβουάρ του αλατιού βρίσκεται στο κάτω μέρος του πλυντηρίου πιάτων (βλέπε Περιγραφή) και πρέπει να πληρώνεται:

- όταν ο πράσινος πλωτήρας\* δεν είναι ορατός παρατηρώντας το πώμα του αλατιού
- όταν στο ταμπλό ανάβει το ενδεικτικό φωτάκι ΑΠΟΥΣΙΑ ΑΛΑΤΙΟΥ\*.

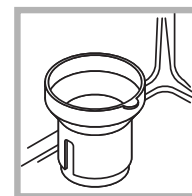

1. Βγάλτε το κάτω καλάθι και ξεβιδώστε το πώμα του ρεζερβουάρ αριστερόστροφα.
2. Μόνο για την πρώτη χρήση: γεμίστε το ρεζερβουάρ νερού μέχρι το χείλος.
3. Τοποθετήστε το χωνί\* (βλέπε εικόνα) και γεμίστε το ρεζερβουάρ αλατιού μέχρι το χείλος (περίπου 1kg). Είναι

φυσιολογικό να ξεχειλίσει λίγο νερό.

4. Αφαιρέστε το χωνί\*, απομακρύνετε τα υπολείμματα αλατιού από το άνοιγμα, ξεπλύνετε το πώμα κάτω από τρεχούμενο νερό πριν το βιδώσετε, διευθετώντας το με την κεφαλή προς τα κάτω και κάνοντας το νερό να εκρεύσει από τα τέσσερα ανοίγματα που είναι διευθετημένα αστεροειδώς στο κάτω μέρος του πώματος. (Πώμα με πράσινο πλωτήρα\*)
- Συστήνεται να κάνετε την εργασία αυτή σε κάθε εφοδιασμό με αλάτι.**

Κλείστε καλά το πώμα, ώστε να μην εισχωρεί απορρυπαντικό στο ρεζερβουάρ κατά το πλύσιμο (θα μπορούσε να χαλάσει ανεπανόρθωτα η διάταξη αφαλάτωσης).

**⚠** Όταν χρειαστεί, φορτώστε το αλάτι πριν από τον κύκλο πλυσίματος ώστε να απομακρυνθεί το αλατούχο διάλυμα που ξεχειλίσει από το δοχείο του αλατιού.

\* Υπάρχει μόνο σε ορισμένα μοντέλα

# Συντήρηση και φροντίδα

EL

## Αποκλεισμός νερού και ηλεκτρικού ρεύματος

- Να κλείνετε τη βρύση του νερού μετά από κάθε πλύσιμο για την αποτροπή κινδύνου απωλειών.
- Βγάλτε το βύσμα από την ηλεκτρική πρίζα όταν καθαρίζετε τη μηχανή και κατά τις εργασίες συντήρησης.

## Καθαρισμός του πλυντηρίου πιάτων

- Η εξωτερική επιφάνεια και ο πίνακας χειρισμού μπορούν να καθαρίζονται με μαλακό πανί βρεγμένο με νερό. Μη χρησιμοποιείτε διαλύτες ή λειαντικά.
- Η εσωτερική λεκάνη μπορεί να καθαριστεί από ενδεχόμενους λεκέδες με πανί βρεγμένο με νερό και λίγο ξύδι.

## Αποφυγή δυσάρεστων οσμών

- Να αφήνετε πάντα μισάνοιχτη την πόρτα για να μην κατακάθεται υγρασία.
- Να καθαρίζετε τακτικά τις περιμετρικές τσιμούχες της πόρτας και των λεκανών απορρυπαντικού με βρεγμένο σφουγγαράκι. Έτσι, θα αποφευχθεί η κατακάθιση τροφής, που ευθύνεται κατά κύριο λόγο για τη δυσσομία.

## Καθαρισμός των ψεκαστήρων

Μπορεί να συμβεί υπολείμματα τροφής να κολλήσουν στους ψεκαστήρες και να βουλώσουν τις οπές εξαγωγής νερού: είναι καλό, κάθε τόσο, να τις ελέγχετε και να τις καθαρίζετε με βουρτσάκι μη μεταλλικό.

Οι δύο ψεκαστήρες είναι αποσυναρμολογήσιμοι.

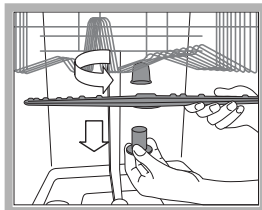

Για να ξεμοντάρετε τον επάνω ψεκαστήρα, πρέπει να ξεβιδώσετε αριστερόστροφα τον πλαστικό δακτύλιο. Ο επάνω ψεκαστήρας ξαναμοντάρεται με το τμήμα του μεγαλύτερου αριθμού οπών προς τα πάνω.

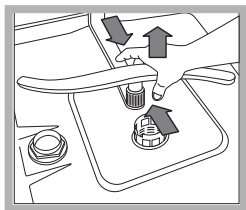

Ο κάτω ψεκαστήρας ξεμοντάρεται ασκώντας πίεση στις γλωσσίτσες που βρίσκονται στα πλαϊνά και τραβώντας τον προς τα πάνω.

## Καθαρισμός του φίλτρου εισόδου νερού\*

Αν οι σωλήνες του νερού είναι νέοι ή παρέμειναν επί μακρόν ανενεργοί, πριν κάνετε τη σύνδεση, κάντε να τρέξει νερό μέχρι να γίνει διαυγές και χωρίς ακαθαρσίες. Χωρίς αυτό το προληπτικό μέτρο, υπάρχει κίνδυνος το σημείο όπου μπαίνει το νερό να βουλώσει, προκαλώντας ζημιά στο πλυντήριο πιάτων.

⚠️ Να καθαρίζετε περιοδικά το φίλτρο εισόδου νερού που βρίσκεται στην έξοδο της βρύσης.

- Κλείστε τη βρύση του νερού.
- Ξεβιδώστε το άκρο του σωλήνα παροχής νερού, βγάλτε το φίλτρο και καθαρίστε το απαλά κάτω από πίδακα τρεχούμενου νερού.
- Βάλτε εκ νέου το φίλτρο και βιδώστε το σωλήνα.

## Καθαρισμός των φίλτρων

Η μονάδα φιλτραρίσματος αποτελείται από τρία φίλτρα που καθαρίζουν το νερό πλυσίματος από τα υπολείμματα τροφής και το επαναφέρουν στην κυκλοφορία: για να έχετε καλά αποτελέσματα πλυσίματος, είναι απαραίτητο να τα καθαρίζετε.

⚠️ Να καθαρίζετε τα φίλτρα τακτικά.

⚠️ Το πλυντήριο πιάτων δεν πρέπει να χρησιμοποιείται χωρίς φίλτρα ή με φίλτρο αποσυνδεδεμένο.

• Μετά από μερικά πλυσίματα ελέγξτε τη μονάδα φιλτραρίσματος και αν χρειαστεί καθαρίστε την επιμελώς με τρεχούμενο νερό και με τη βοήθεια μιας βούρτσας μη μεταλλικής, ακολουθώντας τις παρακάτω οδηγίες:

1. στρέψτε δεξιόστροφα το κυλινδρικό φίλτρο C και βγάλτε το (εικ. 1).
2. Βγάλτε το ποτήρι φίλτρου B ασκώντας μια ελαφρά πίεση στα πλευρικά πτερύγια (Εικ. 2).
3. Τραβήξτε το δίσκο φίλτρου inox A. (εικ. 3).
4. Επιθεωρήστε τη λεκάνη αποστράγγισης και απομακρύνετε ενδεχόμενα υπολείμματα τροφής. **ΜΗΝ ΑΦΑΙΡΕΙΤΕ ΠΟΤΕ** την προστασία της αντλίας πλυσίματος (λεπτομέρεια μαύρου χρώματος) (εικ. 4).

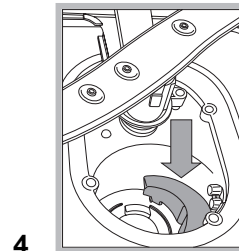
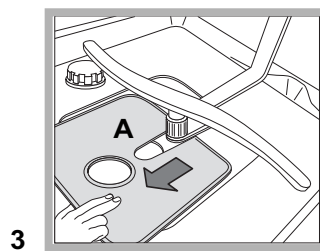
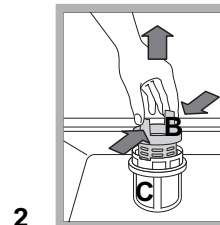
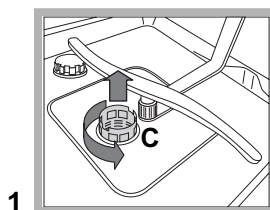

Μετά τον καθαρισμό των φίλτρων, ξαναμοντάρετε τη μονάδα φιλτραρίσματος και επανατοποθετήστε το σωστά στην έδρα του. Είναι βασικό για καλή λειτουργία του πλυντηρίου πιάτων.

## Αν απουσιάσετε για μεγάλη χρονική περίοδο

- Αποσυνδέστε τις ηλεκτρικές συνδέσεις και κλείστε τον κρουνοί του νερού.
- Να αφήνετε μισόκλειστη την πόρτα.
- Στην επιστροφή, κάνετε ένα πλύσιμο χωρίς φορτίο.

\* Υπάρχει μόνο σε ορισμένα μοντέλα

 Η συσκευή σχεδιάστηκε και κατασκευάστηκε σύμφωνα με τους διεθνείς κανόνες ασφαλείας. Οι προειδοποιήσεις αυτές παρέχονται για λόγους ασφαλείας και πρέπει να διαβαστούν προσεκτικά.

## Γενική ασφάλεια

- Η συσκευή σχεδιάστηκε για μη επαγγελματική χρήση στο εσωτερικό κατοικίας.
- Η συσκευή πρέπει να χρησιμοποιείται για το πλύσιμο σκευών οικιακής χρήσης, μόνο από ενήλικα άτομα και σύμφωνα με τις οδηγίες του παρόντος εγχειριδίου.
- Η συσκευή δεν εγκαθίσταται σε εξωτερικό χώρο, ακόμη κι αν ο χώρος σκεπάζεται, γιατί είναι πολύ επικίνδυνο να την αφήνετε εκτεθειμένη στη βροχή και στην κακοκαιρία.
- Μην αγγίζετε το πλυντήριο πιάτων με γυμνά πόδια.
- Μην βγάξετε το βύσμα από την ηλεκτρική πρίζα τραβώντας το καλώδιο, αλλά πιάνοντας το βύσμα.
- Πρέπει να κλείνετε τη βρύση νερού και να βγάξετε το βύσμα από την ηλεκτρική πρίζα πριν τη διενέργεια εργασιών καθαρισμού και συντήρησης.
- Σε περίπτωση βλάβης, σε καμία περίπτωση μην επεμβαίνετε στους εσωτερικούς μηχανισμούς για επισκευή.
- Μην αγγίζετε ποτέ την αντίσταση.
- Μην ακουμπάτε και μην κάθεστε στην ανοιχτή πόρτα: η συσκευή μπορεί να ανατραπεί.
- Η πόρτα δεν πρέπει να διατηρείται στην ανοιχτή θέση γιατί μπορεί να αποτελέσει κίνδυνο πρόσκρουσης.
- Να κρατάτε το απορρυπαντικό και το γυαλιστικό μακριά από παιδιά.
- Οι συσκευασίες δεν είναι παιχνίδια για παιδιά.

## Διάθεση

- Διάθεση του υλικού συσκευασίας: να τηρείτε τους τοπικούς κανονισμούς, ώστε οι συσκευασίες να καθίστανται επαναχρησιμοποιήσιμες.
- Η Ευρωπαϊκή Οδηγία 2002/96/CE για τα απορρίμματα ηλεκτρικών και ηλεκτρονικών συσκευών (RAEE), προβλέπει ότι οι οικιακές ηλεκτρικές συσκευές δεν πρέπει να διατίθενται στην κανονική ροή των στερεών αστικών απορριμμάτων. Οι διατεθείσες συσκευές πρέπει να συλλέγονται χωριστά για να βελτιστοποιείται το ποσοστό ανάκτησης και ανακύκλωσης των υλικών που τις συνθέτουν και να αποφεύγονται δυνητικές ζημιές στην υγεία και στο περιβάλλον. Το σύμβολο του διαγραμμένου καλαθιού φέρεται σε όλα τα προϊόντα για να θυμίζει τις υποχρεώσεις χωριστής συλλογής.

Για περαιτέρω πληροφορίες, για τη σωστή απομάκρυνση των οικιακών ηλεκτρικών συσκευών, οι κάτοχοι μπορούν να απευθύνονται στην αρμόδια δημόσια υπηρεσία ή στους μεταπωλητές.

## Εξοικονόμηση ενέργειας και σεβασμός του περιβάλλοντος

### Εξοικονόμηση νερού και ενέργειας

- Να εκκινείτε το πλυντήριο πιάτων μόνο με φορτίο πλήρες. Αναμένοντας να γεμίσει η μηχανή, αντιμετωπίστε τις δυσосμίες με τον κύκλο Μουλιάσματος (βλέπε Προγράμματα).
- Επιλέξτε ένα κατάλληλο πρόγραμμα για τον τύπο σκευών και το βαθμό βρωμιάς συμβουλευόμενοι τον *Πίνακα των προγραμμάτων*:
  - για σκεύη με συνήθη βρωμιά χρησιμοποιείτε το πρόγραμμα Eco, που εγγυάται χαμηλή κατανάλωση ενέργειας και νερού.
  - αν το φορτίο είναι μειωμένο ενεργοποιήστε τη *δυνατότητα Μισό φορτίο\** (βλέπε Εκκίνηση και χρήση).
- Αν το συμβόλαιο παροχής ηλεκτρικής ενέργειας προβλέπει μειωμένο τιμολόγιο σε χρονικά διαστήματα, να διενεργείτε τα πλυσίματα στα ωράρια αυτά. Η δυνατότητα Εκκίνησης με υστέρηση\* (βλέπε Εκκίνηση και χρήση) μπορεί να βοηθήσει στην οργάνωση των πλυσιμάτων.

### Απορρυπαντικά χωρίς φωσφορικά, χωρίς χλώριο και περιέχοντα ένζυμα

- Συνιστάται θερμά η χρήση απορρυπαντικών χωρίς φωσφορικά και χωρίς χλώριο που είναι τα πλέον ενδεδειγμένα για την προστασία του περιβάλλοντος.
- Τα ένζυμα αναπτύσσουν μια ιδιαίτερα αποτελεσματική δράση με θερμοκρασίες πλησίον των 50°C, οπότε με τα απορρυπαντικά με ένζυμα μπορούν να τεθούν πλυσίματα σε χαμηλές θερμοκρασίες και να επιτευχθούν τα ίδια αποτελέσματα που θα είχατε στους 65°C.
- Να δοσολογείτε σωστά το απορρυπαντικό με βάση τις υποδείξεις του παραγωγού, τη σκληρότητα του νερού, το βαθμό βρωμιάς και την ποσότητα των σκευών για να αποφευχθεί σπατάλη. Αν και βιοδιασπώμενα, τα απορρυπαντικά περιέχουν στοιχεία που αλλοιώνουν την ισορροπία της φύσης.

\* Υπάρχει μόνο σε ορισμένα μοντέλα

Μπορεί να τύχει να μη λειτουργεί η συσκευή. Πριν τηλεφωνήσετε στην Τεχνική υποστήριξη ελέγξτε αν πρόκειται για πρόβλημα εύκολης επίλυσης με τη βοήθεια του παρακάτω καταλόγου.

Ανωμαλίες:	Πιθανά αίτια / Λύση:
<b>Το πλυντήριο πιάτων δεν ξεκινάει.</b>	<ul style="list-style-type: none"> <li>• Το βύσμα δεν είναι καλά βαλμένο στην ηλεκτρική πρίζα ή στο στίπτι δεν υπάρχει ρεύμα.</li> <li>• Η πόρτα του πλυντηρίου πιάτων δεν είναι καλά κλεισμένη.</li> <li>• Τέθηκε Εκκίνηση με υστέρηση (βλέπε Εκκίνηση και χρήση).</li> </ul>
<b>Το πλυντήριο πιάτων δεν αδειάζει το νερό.</b>	<ul style="list-style-type: none"> <li>• Το πρόγραμμα δεν έχει ακόμη τελειώσει.</li> <li>• Ο σωλήνας εκκένωσης νερού είναι διπλωμένος (βλέπε Εγκατάσταση).</li> <li>• Η εκκένωση του νεροχύτη είναι βουλωμένη.</li> <li>• Το φίλτρο είναι βουλωμένο από υπολείμματα τροφής.</li> </ul>
<b>Το πλυντήριο πιάτων θορυβεί.</b>	<ul style="list-style-type: none"> <li>• Τα σκεύη χτυπάνε μεταξύ τους ή στους ψεκαστήρες.</li> <li>• Υπερβολική παρουσία αφρού: το απορρυπαντικό δεν δοσολογήθηκε δεόντως ή δεν είναι κατάλληλο για το πλύσιμο σε πλυντήριο πιάτων. (βλέπε Εκκίνηση και χρήση).</li> </ul>
<b>Σε σκεύη και ποτήρια υπάρχουν κατακάθια αλατούχα ή ένα υπόλευκο στρώμα.</b>	<ul style="list-style-type: none"> <li>• Απουσιάζει το αναγεννητικό αλάτι ή η ρύθμισή του είναι κατάλληλη για την σκληρότητα του νερού (βλέπε Γυαλιστικό και αλάτι).</li> <li>• Το πώμα του ρεζερβουάρ αλατιού δεν είναι καλά κλεισμένο.</li> <li>• Το γυαλιστικό έχει εξαντληθεί ή η δοσολογία είναι ανεπαρκής.</li> <li>• Τα σκεύη είναι από αντικολλητικό υλικό.</li> </ul>
<b>Σε σκεύη και ποτήρια υπάρχουν γραμμώσεις ή χροιές γαλαζωπές.</b>	<ul style="list-style-type: none"> <li>• Η δοσολογία του γυαλιστικού είναι υπερβολική.</li> </ul>
<b>Τα σκεύη είναι λίγο στεγνά.</b>	<ul style="list-style-type: none"> <li>• Επιλέχθηκε πρόγραμμα χωρίς στέγνωμα.</li> <li>• Το γυαλιστικό εξαντλήθηκε ή η δόση είναι ανεπαρκής (βλέπε Γυαλιστικό και αλάτι).</li> <li>• Η ρύθμιση του γυαλιστικού δεν είναι κατάλληλη.</li> </ul>
<b>Τα σκεύη δεν είναι καθαρά.</b>	<ul style="list-style-type: none"> <li>• Τα καλάθια είναι πολύ φορτωμένα (βλέπε Φόρτωση των καλάθιων).</li> <li>• Τα σκεύη δεν τακτοποιήθηκαν καλά.</li> <li>• Οι ψεκαστήρες δεν στρέφονται ελεύθερα.</li> <li>• Το πρόγραμμα πλύσης είναι πολύ ήπιο (βλέπε Προγράμματα).</li> <li>• Υπερβολική παρουσία αφρού: το απορρυπαντικό δεν δοσολογήθηκε δεόντως ή δεν είναι κατάλληλο για το πλύσιμο σε πλυντήριο πιάτων. (βλέπε Εκκίνηση και χρήση).</li> <li>• Το πώμα του γυαλιστικού δεν έκλεισε σωστά.</li> <li>• Το φίλτρο είναι βρώμικο ή βουλωμένο (βλέπε Συντήρηση και φροντίδα).</li> <li>• Απουσιάζει το αναγεννητικό αλάτι (βλέπε Γυαλιστικό και αλάτι).</li> </ul>
<b>Το πλυντήριο πιάτων δεν φορτώνει νερό/Συναγερμός κλειστού κρουνού.</b> <small>(αναβοσβήνουν γρήγορα τα ενδεικτικά φωτάκια Στεγνώματος και Τέλους.</small>	<ul style="list-style-type: none"> <li>• Απουσιάζει το νερό στο δίκτυο ύδρευσης.</li> <li>• Ο σωλήνας παροχής νερού είναι διπλωμένος (βλέπε Εγκατάσταση).</li> <li>• Ανοίξτε τη βρύση και η συσκευή θα εκκινήσει σε λίγα λεπτά.</li> <li>• Η συσκευή είναι μπλοκαρισμένη γιατί δεν έγινε επέμβαση με το αναβοσβήσιμο των ενδεικτικών λυχνιών. Σβήστε τη μηχανή με το κουμπί ON/OFF, ανοίξτε τη βρύση και μετά από 20 δευτερόλεπτα ανάψτε τη πάλι πιέζοντας το ίδιο κουμπί. Προγραμματίστε πάλι τη μηχανή και επανεκκινήστε.</li> </ul>
<b>Συναγερμός βλάβης ηλεκτροβαλβίδας εισόδου του νερού</b> <small>(αναβοσβήνει γρήγορα το ενδεικτικό φωτάκι Στεγνώματος.</small>	<ul style="list-style-type: none"> <li>• Σβήστε με το κουμπί ON/OFF και ανάψτε πάλι μετά από ένα λεπτό. Αν ο συναγερμός επιμένει κλείστε τη βρύση του νερού για να αποφευχθεί πλημμύρισμα, βγάλτε το βύσμα ρεύματος και καλέστε την Τεχνική υποστήριξη.</li> </ul>
<b>Συναγερμός στο σωλήνα παροχής νερού/Φίλτρο εισόδου νερού βουλωμένο.</b> <small>(αναβοσβήνουν γρήγορα τα ενδεικτικά φωτάκια Πλύσιματος, Στεγνώματος και Τέλους.</small>	<ul style="list-style-type: none"> <li>• Σβήστε τη μηχανή πιέζοντας το κουμπί ON/OFF. Κλείστε τη βρύση του νερού για να αποφευχθεί πλημμύρισμα, βγάλτε το βύσμα ρεύματος. Ελέγξτε αν το φίλτρο εισόδου νερού είναι βουλωμένο από ακαθαρσίες. (βλέπε κεφάλαιο «Συντήρηση και Φροντίδα»)</li> </ul>

\* Υπάρχει μόνο σε ορισμένα μοντέλα